

КОСИЛКА БАРЬЕРНАЯ
GL1 STEEL



Уважаемый клиент, благодарим Вас за интерес, проявленный к нашему оборудованию и представляем Вашему вниманию дорожную косилку от ведущего Итальянского производителя, сфокусированного на оборудовании для коммунального, лесохозяйственного и сельскохозяйственного секторов.

ВАША ВЫГОДА С КОСИЛКОЙ GL1



Удлиненные лезвия и молотки – Увеличение диаметра среза и скорости измельчения до 45%



Опорные ролики с системой защиты «лабиринт» - практически полностью исключает ремонт на всём сроке службы косилки



Максимальная защита от повреждений – позволяет увеличить норму обработки. Это дает экономию на топливе до 16 000 рублей в месяц



Экономия до 600 000 тысяч в год в сравнении с бригадой рабочих, оснащенной мотокосами

Данную технику Вы можете приобрести **в лизинг** на льготных условиях!
Подробности и запрос на расчет лизинга спрашивайте у Вашего менеджера.











**КОСИЛКА БАРЬЕРНАЯ
GL1 STEEL**



ТЕХНИЧЕСКИЕ ХАРАКТЕРИСТИКИ STEEL

Модель косилки	Steel
Вес косилки	1500
ВОМ, об/мин	1000
Объем масла в гидросистеме, л	170
Вес трактора минимальный	4000
Рекомендуемая мощность трактора	85 - 110
Диаметр измельчения	3 см
Тип резцов	лезвия
Количество резцов	4
Количество ремней привода	0 (прямой привод)

СТАНДАРТНАЯ КОМПЛЕКТАЦИЯ

-  Рычажно-тросовое управление, длина тросов 3,0 метра
-  Независимая от трактора гидравлическая система
-  Позволяет пропускать под собой столбы высотой до 170 см
-  Масляный радиатор
-  Редуктор группы 3, с увеличенным КПД. Чугунный гидронасос
-  Закаленные пальцы шарниров с само-смазываемыми втулками
-  Диаметр режущего диска 80 см, ширина скашиваемой полосы 150 см
-  Трехточечная навеска категории 2. Пальцы для трехточечной навески
-  Карданный вал
-  Прямой привод ротора головки
-  Плавающий режим режущей головки

Данную технику Вы можете приобрести **в лизинг** на льготных условиях!
Подробности и запрос на расчет лизинга спрашивайте у Вашего менеджера.



**КОСИЛКА БАРЬЕРНАЯ
GL1 STEEL**

**ГАБАРИТНЫЕ
РАЗМЕРЫ**

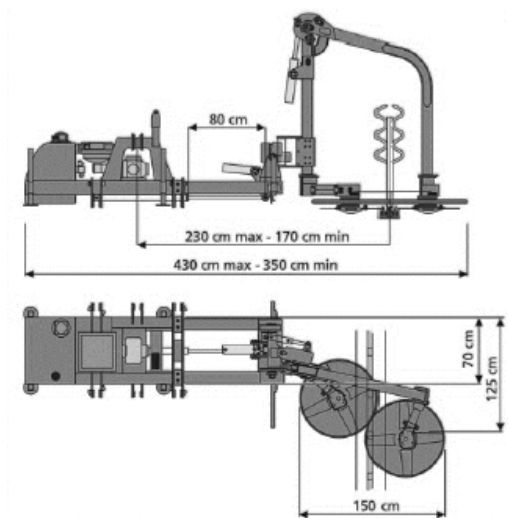
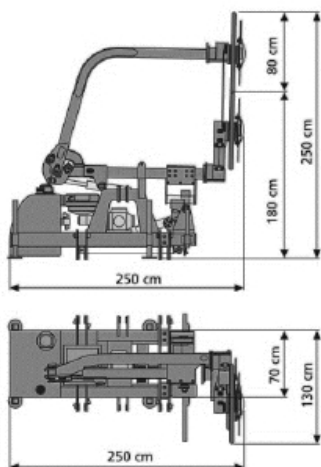

**ВОЗМОЖНОСТИ
АГРЕГИРОВАНИЯ**

- ▶ А: фронтально справа
- ▶ В: фронтально слева
- ▶ С: задняя справа
- ▶ D: задняя слева

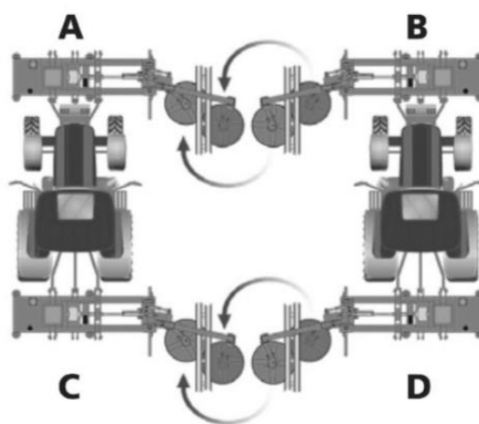

Вид на режущий диск
снизу



ВОЗМОЖНОСТИ КОСИЛКИ:

- ▶ Подъем внешней стрелы
- ▶ Подъем/опускание всей стрелы
- ▶ Выдвижение и наклон стрелы

Данную технику Вы можете приобрести **в ЛИЗИНГ** на льготных условиях!
 Подробности и запрос на расчет лизинга спрашивайте у Вашего менеджера.

**КОСИЛКА БАРЬЕРНАЯ
GL1 STEEL**



УСТОЙЧИВОСТЬ ТРАКТОРА

обеспечивается расположением центра тяжести внутри колеи колес.

СТАТИЧЕСКАЯ УСТОЙЧИВОСТЬ ДЛЯ МТЗ 82
(трактор неподвижен, а опорный грунт твердый)

осуществляется на склоне 41°

Но особую опасность представляет сила, возникающая при резком толчке, который испытывает трактор, если во время движения одно из его задних колес (нижнее) попадет в выемку с отвесной стенкой или верхнее колесо наезжает на крутой бугорок, камень или кочку. Это обязательно следует учитывать трактористу при работе.



УСТОЙЧИВОСТЬ, ЗАЛОЖЕННАЯ В КОСИЛКЕ GL1

СНИЖАЕТ НЕПРЕДВИДЕННЫЕ РАСХОДЫ



Безопасность на обочинах и придорожных откосах – снижение риска аварий



Эффективная ширина кошения, превосходящая конкурентов



Лучшая маневренность трактора и безопасность относительно участников движения



Меньшие расходы на топливо и износ шин (т.к. косилки легче)

**КОСИЛКА БАРЬЕРНАЯ
GL1 STEEL**

НА 3 ДНЯ ЗАБРОНИРУЕМ ТЕХНИКУ ДЛЯ ВАС

Пока вы собираете информацию и принимаете решение



+7 8452 53 95 53

*Забронировать технику можно, позвонив нашему менеджеру
или на нашем сайте <https://spec-avtodor.ru/>*



РЕЗЕРВИРОВАНИЕ КОНКРЕТНОЙ МОДЕЛИ

и комплектации
сроком до 3х дней



РЕЗЕРВИРОВАНИЕ БЕСПЛАТНОЕ

и ни к чему вас
не обязывает



ЭКСПЕРТЫЕ КОНСУЛЬТАЦИИ

от наших специалистов на
стадии принятия решения

Стоимость GL1 Steel	запросите у менеджера по тел.: +7 8452 53 95 53 или оставьте заявку на сайте https://spec-avtodor.ru/
Срок поставки	
Гарантийный период	12 месяцев

Данную технику Вы можете приобрести **в лизинг** на льготных условиях!
Подробности и запрос на расчет лизинга спрашивайте у Вашего менеджера.



ООО «СпецАвтоДор»

сайт: <https://spec-avtodor.ru/>

телефон: +7 8452 53 95 53

эл. почта: spec-avtodor@yandex.ru

**КОСИЛКА БАРЬЕРНАЯ
GL1 STEEL**

ЛИЗИНГ ДЛЯ БИЗНЕСА СРОКОМ ДО 5 ЛЕТ



**ДОВЕРИЕ
ПОКУПАТЕЛЕЙ**

Работаем со всеми
лизинговыми
компаниями, в том
числе и с вашей



**ВЫБИРАЙТЕ
ВЫГОДУ С НАМИ**

Подберем самое выгодное
предложение с удобными
платежами



**ОПЕРАТИВНОЕ
ОФОРМЛЕНИЕ**

Предоставим все документы на лизинг.
Средний срок оформления
от 1 до 3 дней.



Данную технику Вы можете приобрести **в лизинг** на льготных условиях!
Подробности и запрос на расчет лизинга спрашивайте у Вашего менеджера.

телефон: +7 8452 53 95 53
эл. почта: spec-avtodor@yandex.ru

наш сайт: <https://spec-avtodor.ru/>





ООО «СпецАвтоДор»

сайт: <https://spec-avtodor.ru/>

телефон: +7 8452 53 95 53

эл. почта: spec-avtodor@yandex.ru

КОСИЛКА БАРЬЕРНАЯ
GL1 STEEL



ШИРОКИЙ АССОРТИМЕНТ В НАЛИЧИИ



3500 позиций

Техника должна работать, а не стоять.
Поэтому мы заботимся, чтобы в России
был полный склад запчастей.



**МГНОВЕННЫЙ ДОСТУП
К ЗАПЧАСТЯМ**

Позволяет без проблем
отремонтировать или заменить
запчасти за несколько часов



**ПРОФЕССИОНАЛЬНАЯ
ПОДДЕРЖКА**

Во всех регионах России

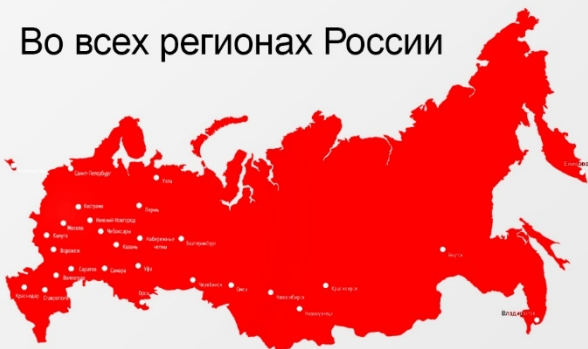

95%

Положительных отзывов

