

## Косилка манипуляторная GL1

### Mini Park



Уважаемый клиент, благодарим Вас за интерес, проявленный к нашему оборудованию и представляем Вашему вниманию дорожную косилку от ведущего Итальянского производителя, сфокусированного на оборудовании для коммунального, лесохозяйственного и сельскохозяйственного секторов.

#### ВАШИ ВЫГОДЫ С КОСИЛКОЙ GL1



Удлиненные лезвия и молотки – Увеличение диаметра среза и скорости измельчения до 45%



Опорные ролики с системой защиты «лабиринт» - практически полностью исключает ремонт на всём сроке службы косилки



Максимальная защита от повреждений – позволяет увеличить норму обработки. Это дает экономию на топливе до 16 000 рублей в месяц



Экономия до 600 000 тысяч в год в сравнении с бригадой рабочих, оснащенной мотокосами

Данную технику Вы можете приобрести **в лизинг** на льготных условиях! Подробности и запрос на расчет лизинга спрашивайте у Вашего менеджера.

### ТЕХНИЧЕСКИЕ ХАРАКТЕРИСТИКИ

Модель косилки		Mini Park 300	Mini Park 350
Вес косилки		380	420
ВОМ, об/мин		540	
Объем масла в гидросистеме, л		50	60
Вес трактора минимальный		1300	1400
Рекомендуемая мощность трактора		20	25
Минимальная ширина трактора, см		120	140
Диаметр измельчения		3 см	
Тип резцов		Многофункциональные подвесные (штатно)	
Количество подвесов резцов		20	
Количество ремней привода		0 (прямой привод)	

ПОБЕДИТЕЛЬ НОМИНАЦИИ  
«Выбор профессионалов»



ПОБЕДИТЕЛЬ НОМИНАЦИИ  
«Производитель 2024»



Данную технику Вы можете приобрести **в лизинг** на льготных условиях!  
Подробности и запрос на расчет лизинга спрашивайте у Вашего менеджера.

телефон: +7 8452 53 95 53  
эл. почта: [spec-avtodor@yandex.ru](mailto:spec-avtodor@yandex.ru)

наш сайт: <https://spec-avtodor.ru/>

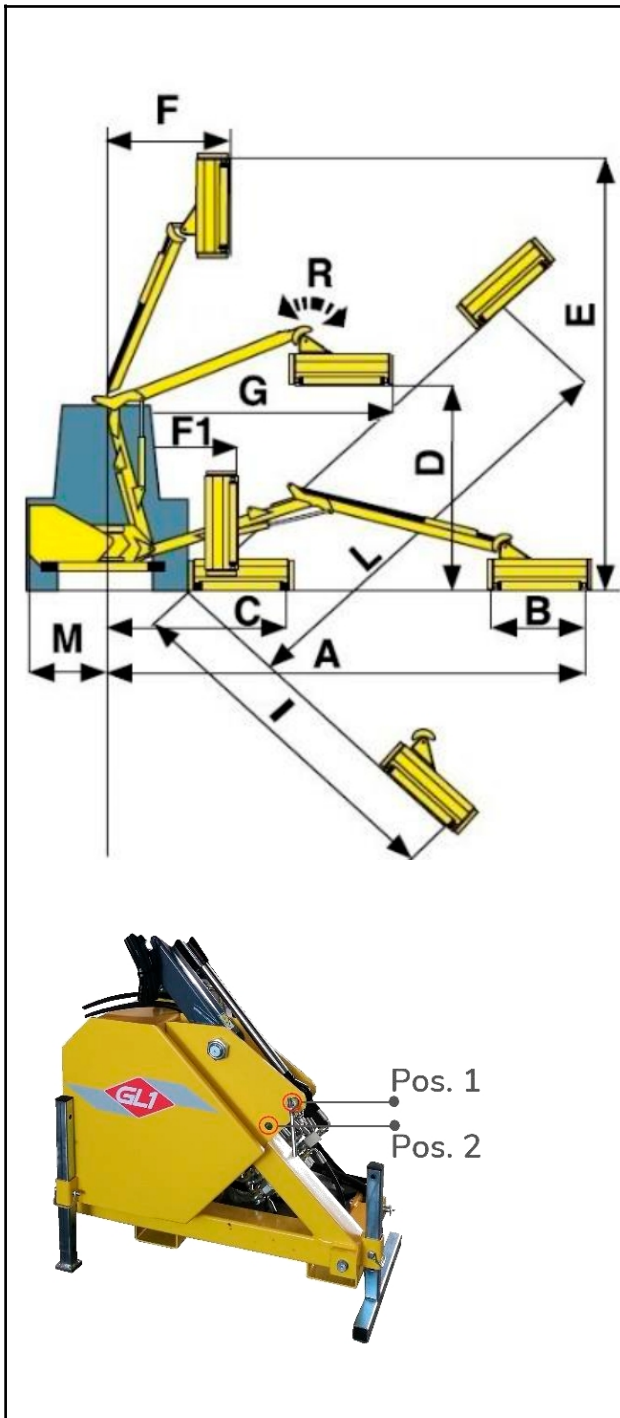



		Mini Park 300		Mini Park 350	
		Поз. Стрелы 1	Поз. Стрелы 2	Поз. Стрелы 1	Поз. Стрелы 2
A	Вылет стрелы максимальный	305		350	
B	Рабочая ширина кошения	80		80	
C	Минимальный вылет	125		125	
D	Макс высота горизонтального кошения	233		280	
E	Высота максимальная	380	390	440	437
F	Минимальный вылет вертикального кошения	11	114	-93	114
F1	Минимальный вылет вертикального кошения снизу	77		78	
G	Вылет горизонтального кошения	195		207	
I	Длина по откосу вниз	151	208	154	240
L	Длина по откосу вверх	331		378	
M	Корпус от центра влево	60		60	
R	Угол вращения головки	200°		200°	

Данную технику Вы можете приобрести **в лизинг** на льготных условиях! Подробности и запрос на расчет лизинга спрашивайте у Вашего менеджера.

## СТАНДАРТНАЯ КОМПЛЕКТАЦИЯ

	Рычажно-тросовое управление, длина тросов 3,0 метра
	Независимая от трактора гидравлическая система
	Пружинная защита при столкновении с препятствием, на правом нижнем креплении к навеске трактора
	Редуктор устанавливается на ВОМ трактора, Алюминиевые насосы и гидромотор
	Закаленные пальцы шарниров с само-смазываемыми втулками
	Гидрозамки на цилиндрах стрелы
	Трехточечная навеска категории 2 Пальцы для трехточечной навески
	Карданный вал
	Подшипники опорного ролика защищены от загрязнений системой «лабиринт». Опорный ролик диаметром 120 мм
<b>DD</b>	Прямой привод ротора головки
	Реверсивное вращение режущего ротора
	Плавающий режим режущей головки
	Амортизация стрелы манипулятора гидропневматическим аккумулятором – «плавающий режим стрелы»
	Съемные салазки из износостойкой стали.

Данную технику Вы можете приобрести **в лизинг** на льготных условиях!  
 Подробности и запрос на расчет лизинга спрашивайте у Вашего менеджера.

ОПЦИИ	
	JSE Управление электрическое джойстиковое (непропорциональное)
	Масляный радиатор
	Сменный кусторез, очиститель канав. Рекомендуется использовать с масляным радиатором



**СТОИМОСТЬ И СРОК ПОСТАВКИ  
КОСИЛКИ Minipark 350**  
**УТОЧНЯЙТЕ У НАШЕГО МЕНЕДЖЕРА**  
**по тел. +7 8452 53 95 53**  
**или оставьте заявку на нашем сайте**  
**<https://spec-avtodor.ru/>**  
**ГАРАНТИЯ 12 МЕСЯЦЕВ**

### УСТОЙЧИВОСТЬ ТРАКТОРА

обеспечивается расположением центра тяжести внутри колеи колес.





**СТАТИЧЕСКАЯ УСТОЙЧИВОСТЬ ДЛЯ МТЗ 82**  
(трактор неподвижен, а опорный грунт твердый)

осуществляется на склоне 41°

Но особую опасность представляет сила, возникающая при резком толчке, который испытывает трактор, если во время движения одно из его задних колес (нижнее) попадет в выемку с отвесной стенкой или верхнее колесо наезжает на крутой бугорок, камень или кочку. Это обязательно следует учитывать трактористу при работе.



### УСТОЙЧИВОСТЬ, ЗАЛОЖЕННАЯ В КОСИЛКЕ GL1 СНИЖАЕТ НЕПРЕДВИДЕННЫЕ РАСХОДЫ

-  Безопасность на обочинах и придорожных откосах – снижение риска аварий
-  Эффективная ширина кошения, превосходящая конкурентов
-  Лучшая маневренность трактора и безопасность относительно участников движения
-  Меньшие расходы на топливо и износ шин (т.к. косилки легче)

Данную технику Вы можете приобрести **в лизинг** на льготных условиях!  
Подробности и запрос на расчет лизинга спрашивайте у Вашего менеджера.

телефон: +7 8452 53 95 53  
эл. почта: [spec-avtodor@yandex.ru](mailto:spec-avtodor@yandex.ru)

наш сайт: <https://spec-avtodor.ru/>