

МНОГОФУНКЦИОНАЛЬНЫЙ ШАРНИРНО-СОЧЛЕНЕННЫЙ МИНИПОГРУЗЧИК MULTI ONE EZ5



 МАКС. ГРУЗОПОДЪЕМНОСТЬ 890 КГ	 МОЩНОСТЬ БАТАРЕИ 10,8 кВт	 СКОРОСТЬ 12 км/ч	 ГИДРОПОТОК 35 л/мин	 ВЫСОТА ПОДЪЕМА 2,75 м
---	--	--	---	---



УМНАЯ ЗАРЯДКА



10,8 кВт МОЩНОСТЬ



2 ЭЛЕКТРОМОТОРА



БЫСТРАЯ ЗАРЯДКА



НУЛЕВОЙ ВЫХЛОП



ДЛИТЕЛЬНОЕ ВРЕМЯ РАБОТЫ

ВАШИ ВЫГОДЫ С МИНИПОГРУЗЧИКОМ MULTI ONE



Шарнирно-сочлененная конструкция рамы и низкий вес машины приводят к существенно меньшему износу шин, которые меняются в 3 раза реже, чем на бортовых минипогрузчиках.



Высокий крутящий момент применяемых двигателей компенсирует невысокое количество лошадиных сил, тем самым позволяя существенно экономить топливо (до 30%)



Управление при помощи рулевого колеса и джойстика более удобное и интуитивно понятное, позволяет вдвое снизить затраты на обучение оператора, а также сократить время выполнения многих работ.



Небольшие габариты и низкий вес машины позволяют работать там, где другая техника попросту не поместится, а также экономить на перевозке машины (Газель, прицеп легковой машины).



Большое количество навесного оборудования (более 170 видов) обеспечивает универсальность, позволяя тем самым выполнять одной машиной огромное количество работ в разных сферах.

Данную технику Вы можете приобрести **в лизинг** на льготных условиях! Подробности и запрос на расчет лизинга спрашивайте у Вашего менеджера.

Модель	EZ5	Электрическая система и аккумулятор	
Трансмиссия	Гидростатическая	Тип аккумулятора	Литий-железо-фосфатный
Максимальная скорость ⁽¹⁾	12 км/ч	Мощность аккумулятора	10,8 кВт
Поток гидравлической жидкости	35 л/мин	Электромоторы	2
Максимальная высота подъема	2,75 м	Зарядная система	Интегрированная зарядка
Опрокидывающая нагрузка (макс.) ⁽²⁾	1110 кг	Тип зарядного устройства	Герметичный однофазный
Грузоподъемность в прямом положении (макс.) ⁽³⁾	890 кг	Входное напряжение ЗУ	110 - 230 ± 10% VAC
Отрывное усилие / 50 см	800 кг	Частота на входе ЗУ	50 ÷ 60 Гц
Толкающее усилие (с)	900 кгс	Поглощенный ток ЗУ	Макс. 14А
Удельное давление на грунт (стандартные шины)	814 кг/м ²	Зарядный ток (230 VAC)	Макс. 60А
Радиус поворота: внутренний/наружный	800/2000 мм	Зарядный ток (120 VAC)	Макс. 30А
Стандартные шины (тракторный профиль)	23x10.50-12 ET-25	Тип разъема ЗУ	Schuko, CEE 7/7
Вес	1020 кг	Защита ЗУ	Защита от замыкания, смена полярности
Артикул	C977060		

⁽¹⁾ Максимальная скорость, которая может быть достигнута при использовании шин самого большого диаметра на ровной поверхности и на машине без навесного оборудования.

⁽²⁾ Предел опрокидывания с задними противовесами и стрелой, приподнятой над землей. Вес навесного оборудования включен.

⁽³⁾ Максимальный вес, который можно поднять с земли, машина стоит прямо с задними противовесами. Вес навесного оборудования включен. Примечание: Подробный график нагрузки см. в Руководстве по эксплуатации

ХАРАКТЕРИСТИКИ MULTIONE EZ5

- Сдвоенные одноконтурные моторы
- Литий-железо-фосфатный
- Интегрированное зарядное устройство
- Нулевой выхлоп
- Многофункциональный джойстик с поддержкой ACI (22 функции) в Сборке 1
- Механический стояночный тормоз
- Графический LCD дисплей с

Данную технику Вы можете приобрести **в лизинг** на льготных условиях! Подробности и запрос на расчет лизинга спрашивайте у Вашего менеджера.

- Низкий уровень шума
- Система восстановления энергии торможения
- 4WD гидростатические двигатели с прямым приводом и пропорциональным сервоуправлением
- DBS (Система Динамической Блокировки)
- ROPS-FOPS Уровень 1
- Н-образная телескопическая стрела с функцией самовыравнивания
- запрограммированным сервисным интервалом
- 2 передних светодиодных рабочих фонаря
- Полностью регулируемое эргономичное сиденье с подогревом, подлокотниками и ремнем безопасности
- Высокоэффективные колесные моторы
- Гидравлический мультиконнектор

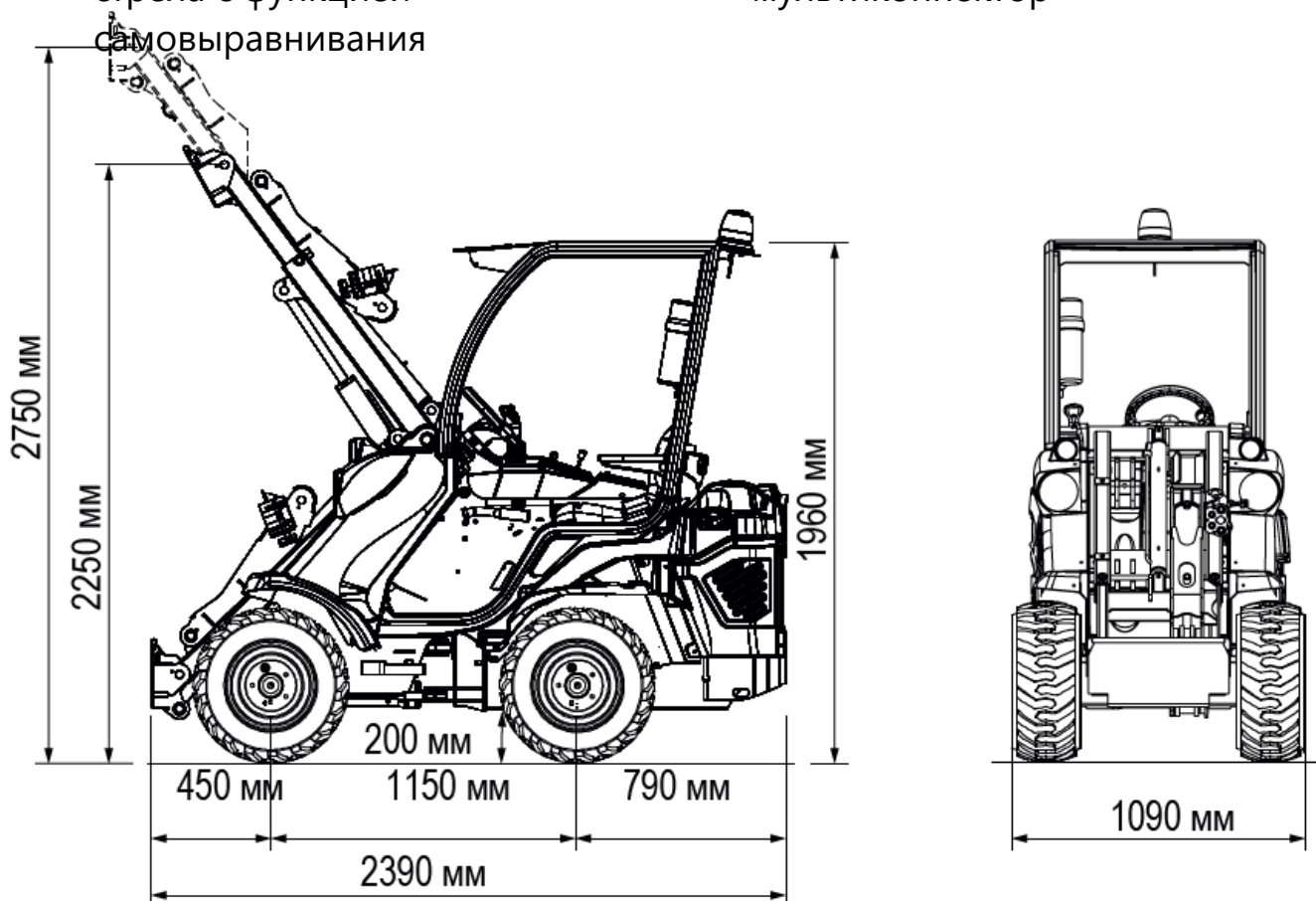

Размер шин	Высота	Ширина
23x8.50-12	1960 мм	980 мм
23x10.50-12 ET-25	1960 мм	1090 мм
27x8.50-15	2010 мм	1000 мм
26x12.00-12 ET-50	1998 мм	1200 мм

Данную технику Вы можете приобрести **в лизинг** на льготных условиях! Подробности и запрос на расчет лизинга спрашивайте у Вашего менеджера.

СТАНДАРТНОЕ ОСНАЩЕНИЕ MULTI ONE EZ5

	<p>2 ПЕРЕДНИХ РАБОЧИХ ФОНАРЯ 2 передних рабочих фонаря для освещения рабочей зоны</p>
	<p>ГИДРОСТАТИЧЕСКИЙ ПРИВОД ВСЕХ 4 КОЛЕС С ПРОПОРЦИОНАЛЬНЫМ СЕРВОПРИВОДОМ Гидростатический привод всех 4 колес обеспечивает высокую проходимость мини-погрузчика, высокую удельную мощность и быстродействие (пуск, реверс, остановка значительно быстрее чем у приводов другого типа), бесступенчатая регулировка скоростного режима в широком диапазоне.</p>
	<p>4-ФУНКЦИОНАЛЬНЫЙ ДЖОЙСТИК 4-функциональный джойстик позволяет легко и точно управлять машиной.</p>
	<p>ЭРГОНОМИЧНОЕ РЕГУЛИРУЕМОЕ СИДЕНЬЕ Эргономичное сиденье с регулируемым положением обеспечивает высокий комфорт для оператора.</p>
	<p>Н-ОБРАЗНАЯ ТЕЛЕСКОПИЧЕСКАЯ СТРЕЛА С ФУНКЦИЕЙ САМОВЫРАВНИВАНИЯ И ПЛАВАЮЩИМ КЛАПАНОМ Обладает исключительной прочностью и обеспечивает хорошую видимость груза, что позволяет добиться большей грузоподъемности.</p>
	<p>ГИДРАВЛИЧЕСКИЙ МУЛЬТИКОННЕКТОР Это инновационная система присоединения навесного оборудования, которая позволяет подключать гидравлические линии в течение нескольких секунд без напряжения.</p>
	<p>СДВОЕННЫЕ ОДНОКОНТУРНЫЕ ЭЛЕКТРОМОТРЫ EZ7 оснащен двумя электродвигателями: двигателем для трансмиссии и двигателем для управления стрелой погрузчика и вспомогательной гидравликой.</p>
	<p>ГРАФИЧЕСКИЙ LCD ДИСПЛЕЙ С ЗАПРОГРАММИРОВАННЫМ СЕРВИСНЫМ ИНТЕРВАЛОМ Тахометр, счетчик моточасов, указатель уровня топлива, индикатор техобслуживания, индикатор фар и другие 14 индикаторов</p>
	<p>МЕХАНИЧЕСКИЙ СТОЯНОЧНЫЙ ТОРМОЗ Механический стояночный тормоз.</p>

Данную технику Вы можете приобрести **в лизинг** на льготных условиях!
Подробности и запрос на расчет лизинга спрашивайте у Вашего менеджера.







ООО «СпецАвтоДор»

сайт: <https://spec-avtodor.ru/>

телефон: +7 8452 53 95 53

эл. почта: spec-avtodor@yandex.ru

MULTI ONE

	ROPS-FOPS УРОВЕНЬ I ROPS (система защиты от опрокидывания) — это конструкция, предназначенная для защиты оператора от травм, вызванных опрокидыванием машины. FOPS (система защиты от падающих предметов) протестирована и сертифицирована в соответствии с ISO 3449 и защищает оператора от падающих предметов
	ЛИТИЙ-ЖЕЛЕЗО-ФОСФАТНЫЙ Литий-железо-фосфатная батарея мощностью 10,8 кВт/ч обеспечивает длительное время работы.
	DBS (СИСТЕМА ДИНАМИЧЕСКОЙ БЛОКИРОВКИ) Опция проходимости. Эта система работает как дифференциал, принудительно распределяя гидротоки между бортами минипогрузчика. Особенно подходит для использования на пересеченной местности
	«УМНОЕ» ЗАРЯДНОЕ УСТРОЙСТВО В комплект входит зарядное устройство, которое позволяет заряжать устройство от любой бытовой розетки.
	СВЕРХПРОЧНЫЕ ПАНЕЛИ КОРПУСА Прочность и гибкость компаунда, использованного в новом покрытии кузова, позволяют панели поглощать удары, деформироваться и возвращаться к исходной форме.

КОМПЛЕКТАЦИЯ «STANDARD»

ТРАКТОР ПРОМЫШЛЕННЫЙ MULTIONE EZ5

- функция самовыравнивания стрелы;

СТОИМОСТЬ И СРОК ПОСТАВКИ МИНИПОГРУЗЧИКА MULTIONE EZ5 УТОЧНЯЙТЕ У НАШЕГО МЕНЕДЖЕРА

ПО ТЕЛ. +7 8452 53 95 53
или **ОСТАВЬТЕ ЗАЯВКУ**

НА НАШЕМ САЙТЕ

<https://spec-avtodor.ru/>

ГАРАНТИЯ ДО 36 МЕСЯЦЕВ

EIMA Innovation Awards (Италия)
Премия за инновационные решения в сельхоз
и коммунальной технике



GaLaBau Innovation Medal (Германия)
Победитель на выставке GaLaBau среди
ландшафтных машин, как самый
многофункциональный погрузчик.



Данную технику Вы можете приобрести **в лизинг** на льготных условиях!
Подробности и запрос на расчет лизинга спрашивайте у Вашего менеджера.

телефон: +7 8452 53 95 53
эл. почта: spec-avtodor@yandex.ru

наш сайт: <https://spec-avtodor.ru/>



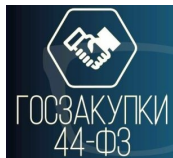

УНИВЕРСАЛЬНЫЕ ПОГРУЗЧИКИ MULTIONE МОГУТ ПОСТАВЛЯТЬСЯ ПО

(С УЧЕТОМ ПОСТАНОВЛЕНИЯ 616 ОТ 30.04.2020)

ВОЗМОЖНЫЕ КОДЫ ОКПД2:

28.22.18.220, 28.22.18.221, 28.22.18.230, 28.22.18.246, 28.22.18.249, 28.22.18.250, 28.22.18.260,

28.22.18.31

ЕЖЕДНЕВНЫЙ РАБОЧИЙ ЦИКЛ В ЧАСАХ

Режим Eco



Режим Power



Время работы



Время зарядки

ВАРИАНТЫ НАВЕСНОГО ОБОРУДОВАНИЯ ДЛЯ MULTIONE EZ5







(всего более 170 видов для любых работ)



Данную технику Вы можете приобрести **в лизинг** на льготных условиях! Подробности и запрос на расчет лизинга спрашивайте у Вашего менеджера.



ПРЕИМУЩЕСТВА МИНИПОГРУЗЧИКОВ MULTIONE

	КОМПАКТНЫЕ, С ШАРНИРНО-СОЧЛЕНЕННОЙ РАМОЙ высокая стабильность хода, простота управления, безопасная, устойчивая конструкция с низким центром тяжести, удобство использования в местах с ограниченным пространством, малый радиус разворота
	ПОСТОННЫЙ ПРИВОД 4WD гидростатический привод, 4 колесных гидромотора, DBS (система динамической блокировки колес при застревании и пробуксовке), тяга в любых условиях (дождь, снег, грязь), повышенный ресурс шин по сравнению с бортовыми минипогрузчиками, шины не портят рельеф (низкий показатель давления на грунт (в 3 раза ниже чем в погрузчиках с бортовым поворотом))
	УНИВЕРСАЛЬНЫЕ: БОЛЕЕ 170 ВИДОВ НАВЕСНОГО ОБОРУДОВАНИЯ система быстрого съема для рабочих органов + система гидравлического мультиконнектора (безопасное соединение гидравлики без течи), система HI FLOW - повышенный гидросток.
	ЛЕГКИЕ В УПРАВЛЕНИИ эргономичный дизайн, multifunctionальный джойстик (на 4 или 16 функций), 2 педали направления движения (вперед-назад), панель управления с подсветкой, высокий уровень контроля навесного оборудования
	НИЗКИЙ ВЕС Лучшее в своем тяговом классе соотношение веса и грузоподъемности, низкое давление на грунт, отсутствует залом, сохраняет газон
	УСИЛЕННАЯ ТЕЛЕСКОПИЧЕСКАЯ СТРЕЛА Система самовыравнивания стрелы (в стандартной комплектации), плавающая система (повторение контура земли).

Данную технику Вы можете приобрести **в лизинг** на льготных условиях!
Подробности и запрос на расчет лизинга спрашивайте у Вашего менеджера.







ООО «СпецАвтоДор»

сайт: <https://spec-avtodor.ru/>

телефон: +7 8452 53 95 53

эл. почта: spec-avtodor@yandex.ru

MULTI ONE®

	ОБЗОР ОПЕРАТОРА НА 360 ГРАДУСОВ Отличный обзор стрелы на всех уровнях подъема, высокий уровень безопасности, простота в эксплуатации.
	НИЗКИЕ ЭКСПЛУАТАЦИОННЫЕ РАСХОДЫ (ПО СРАВНЕНИЮ С ТРАКТОРАМИ, БОРТОВЫМИ МИНИПОГРУЗЧИКАМИ) Низкий расход топлива, низкий уровень стирания шин, низкие расходы на содержание, простота в техническом обслуживании.
	МОДЕЛЬНЫЙ РЯД БОЛЕЕ 20 МОДЕЛЕЙ Грузоподъемность от 450 до 2620 кг. скорость до 30 км/ч.
	ГАРАНТИЯ ДО 3-х ЛЕТ Расширенная гарантия на гидронасос и колесные гидромоторы.

ФОТОГРАФИИ MULTIONE EZ СЕРИИ



Данную технику Вы можете приобрести **в лизинг** на льготных условиях!
Подробности и запрос на расчет лизинга спрашивайте у Вашего менеджера.

телефон: +7 8452 53 95 53
эл. почта: spec-avtodor@yandex.ru

наш сайт: <https://spec-avtodor.ru/>

