





МНОГОФУНКЦИОНАЛЬНЫЙ ШАРНИРНО-СОЧЛЕНЕННЫЙ МИНИПОГРУЗЧИК MULTIONE 5.3K

				
МАКС. ГРУЗОПОДЪЕМН ОСТЬ 1030 КГ	МОЩНОСТЬ ДВИГАТЕЛЯ 25 ЛС	СКОРОСТЬ 12,5 КМ/Ч	ГИДРОПОТОК 50 Л/МИН	ВЫСОТА ПОДЪЕМА 2,75 М

ACI
ATTACHMENT
CONTROL
INTERFACE



ВАШИ ВЫГОДЫ С МИНИПОГРУЗЧИКОМ MULTIONE



Шарнирно-сочлененная конструкция рамы и низкий вес машины приводят к существенно меньшему износу шин, которые меняются в 3 раза реже, чем на бортовых минипогрузчиках.



Высокий крутящий момент применяемых двигателей компенсирует невысокое количество лошадиных сил, тем самым позволяя существенно экономить топливо (до 30%)



Управление при помощи рулевого колеса и джойстика более удобное и интуитивно понятное, позволяет вдвое снизить затраты на обучение оператора, а также сократить время выполнения многих работ.



Небольшие габариты и низкий вес машины позволяют работать там, где другая техника попросту не поместится, а также экономить на перевозке машины (Газель, прицеп легковой машины).



Большое количество навесного оборудования (более 170 видов) обеспечивает универсальность, позволяя тем самым выполнять одной машиной огромное количество работ в разных сферах.

Данную технику Вы можете приобрести **в лизинг** на льготных условиях!
Подробности и запрос на расчет лизинга спрашивайте у Вашего менеджера.



ООО «СпецАвтоДор»

сайт: <https://spec-avtodor.ru/>

телефон: +7 8452 53 95 53

эл. почта: spec-avtodor@yandex.ru

MULTI ONE®

Модель	5.3К
Двигатель	Kubota D1305, 3 цилиндра - 1261 см ³
Экологический стандарт	Stage V и Tier 4 Final
Мощность/Крутящий момент	25 ЛС / 85 Нм @ 1700 об. мин.
Топливо	Дизель
Трансмиссия	Гидростатическая
Максимальная скорость ⁽¹⁾	12,5 км/ч
Поток гидравлической жидкости	50 л/мин
Максимальная высота подъема	2,75 м
Опрокидывающая нагрузка (макс.) ⁽²⁾	1290 кг
Грузоподъемность в прямом положении (макс.) ⁽³⁾	1030 кг
Отрывное усилие / 50 см	800 кг
Толкающее усилие (с)	900 кгс
Удельное давление на грунт (стандартные шины)	854 кг/м ²
Радиус поворота: внутренний/наружный	800/2000 мм
Стандартные шины (тракторный профиль)	23x10.50-12
Вес	1070 кг
Артикул	C977038

⁽¹⁾ Максимальная скорость, которая может быть достигнута при использовании шин самого большого диаметра на ровной поверхности и на машине без навесного оборудования.

⁽²⁾ Предел опрокидывания с задними противовесами и стрелой, приподнятой над землей. Вес навесного оборудования включен.

⁽³⁾ Максимальный вес, который можно поднять с земли, машина стоит прямо с задними противовесами. Вес навесного оборудования включен. Примечание: Подробный график нагрузки см. в Руководстве по эксплуатации

- Дизельный двигатель Kubota D1305, 3 цилиндра - 1261 см³, жидкостное охлаждение, электрический запуск, свечи накаливания
- Двигатель, соответствующий стандартам Stage V и Tier 4 Final
- Система Hi-Flow
- Многофункциональный джойстик с поддержкой ACI (22 функции)
- Охладитель гидравлического масла
- Гидравлический мультиконнектор
- ROPS-FOPS Уровень 1
- Графический LCD дисплей с запрограммированным сервисным интервалом
- 4WD гидростатические двигатели с прямым приводом и пропорциональным сервоуправлением

Данную технику Вы можете приобрести **в лизинг** на льготных условиях! Подробности и запрос на расчет лизинга спрашивайте у Вашего менеджера.

телефон: +7 8452 53 95 53
эл. почта: spec-avtodor@yandex.ru

наш сайт: <https://spec-avtodor.ru/>



- Сверхпрочные панели корпуса
- Н-образная телескопическая стрела с функцией самовыравнивания
- Насос переменной производительности с гидравлическим пилотным управлением
- Система Динамической Блокировки (DBS)
- 2 передних рабочих фонаря
- Эргономичное сиденье с подлокотниками,
- ремнем безопасности и регулировкой положения
- Механический стояночный тормоз
- Высокоэффективные колесные гидромоторы

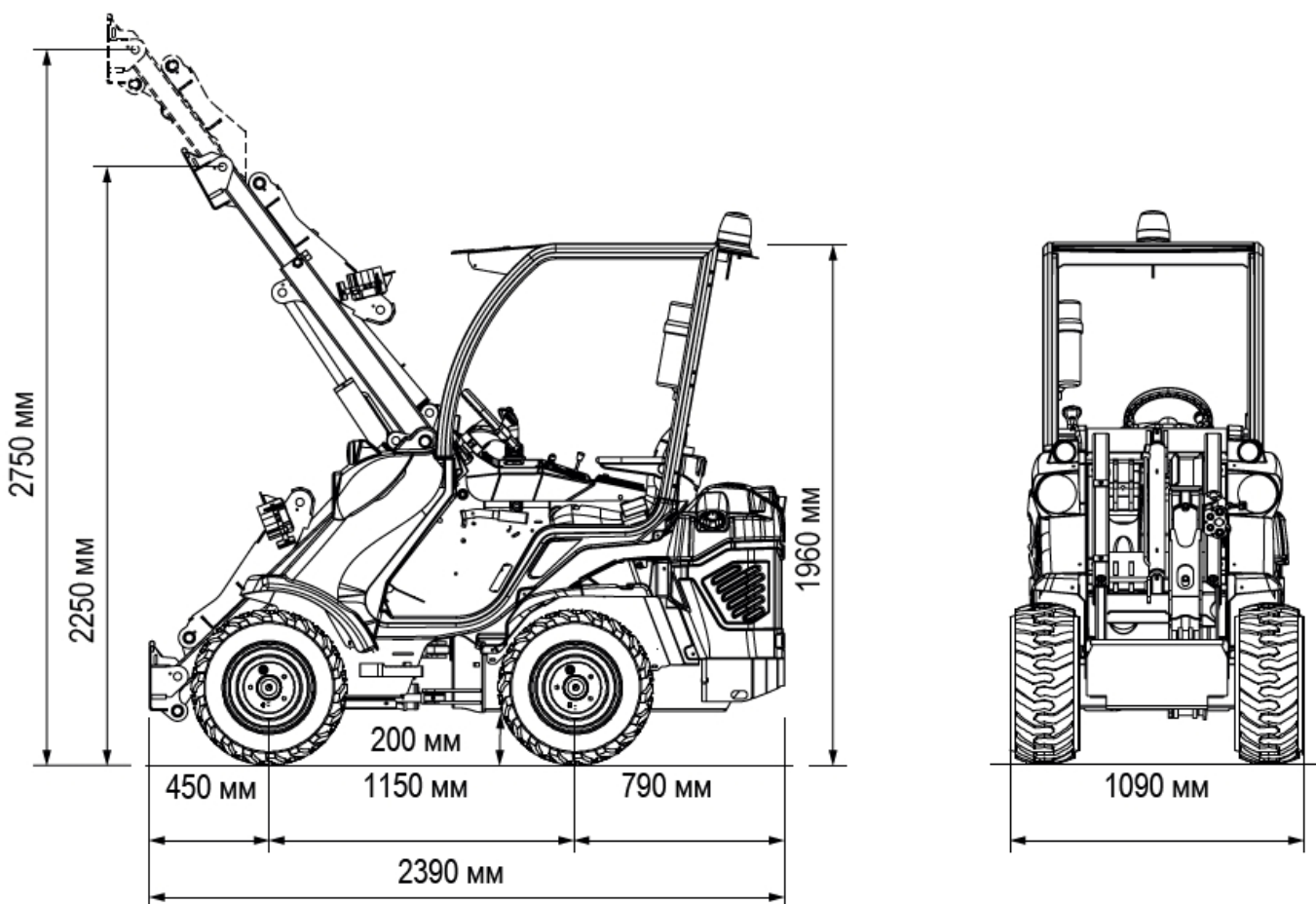





Размер шин	Высота	Ширина
23x8.50-12	1960 мм	980 мм
23x10.50-12 ET-25	1960 мм	1090 мм
27x8.50-15	2010 мм	1000 мм
26x12.00-12 ET-50	1998 мм	1200 мм

Данную технику Вы можете приобрести **в лизинг** на льготных условиях!
 Подробности и запрос на расчет лизинга спрашивайте у Вашего менеджера.

СТАНДАРТНОЕ ОСНАЩЕНИЕ MULTIONE 5.3K

	<p>2 ПЕРЕДНИХ РАБОЧИХ ФОНАРЯ 2 передних рабочих фонаря для освещения рабочей зоны</p>
	<p>ГИДРОСТАТИЧЕСКИЙ ПРИВОД ВСЕХ 4 КОЛЕС С ПРОПОРЦИОНАЛЬНЫМ СЕРВОПРИВОДОМ Гидростатический привод всех 4 колес обеспечивает высокую проходимость мини-погрузчика, высокую удельную мощность и быстродействие (пуск, реверс, остановка значительно быстрее чем у приводов другого типа), бесступенчатая регулировка скоростного режима в широком диапазоне.</p>
	<p>МНОГОФУНКЦИОНАЛЬНЫЙ ДЖОЙСТИК Многофункциональный электронный джойстик позволяет легко и точно управлять стрелой и навесным оборудованием.</p>
	<p>Н-ОБРАЗНАЯ ТЕЛЕСКОПИЧЕСКАЯ СТРЕЛА С ФУНКЦИЕЙ САМОВЫРАВНИВАНИЯ И ПЛАВАЮЩИМ КЛАПАНОМ Обладает исключительной прочностью и обеспечивает хорошую видимость груза, что позволяет добиться большей грузоподъемности.</p>
	<p>ЭРГОНОМИЧНОЕ РЕГУЛИРУЕМОЕ СИДЕНЬЕ Эргономичное сиденье с регулируемым положением обеспечивает высокий комфорт для оператора.</p>
	<p>ГИДРАВЛИЧЕСКИЙ МУЛЬТИКОННЕКТОР Это инновационная система присоединения навесного оборудования, которая позволяет подключать гидравлические линии в течение нескольких секунд без напряжения.</p>
	<p>ОХЛАДИТЕЛЬ ГИДРАВЛИЧЕСКОГО МАСЛА Система охлаждения контура гидравлического масла</p>
	<p>ГРАФИЧЕСКИЙ LCD ДИСПЛЕЙ С ЗАПРОГРАММИРОВАННЫМ СЕРВИСНЫМ ИНТЕРВАЛОМ Тахометр, счетчик моточасов, указатель уровня топлива, индикатор техобслуживания, индикатор фар и другие 14 индикаторов</p>
	<p>МЕХАНИЧЕСКИЙ СТОЯНОЧНЫЙ ТОРМОЗ Механический стояночный тормоз.</p>

Данную технику Вы можете приобрести **в лизинг** на льготных условиях!
Подробности и запрос на расчет лизинга спрашивайте у Вашего менеджера.

	<p>ROPS-FOPS УРОВЕНЬ I</p> <p>ROPS (система защиты от опрокидывания) — это конструкция, предназначенная для защиты оператора от травм, вызванных опрокидыванием машины.</p> <p>FOPS (система защиты от падающих предметов) протестирована и сертифицирована в соответствии с ISO 3449 и защищает оператора от падающих предметов</p>
	<p>СВЕРХПРОЧНЫЕ ПАНЕЛИ КОРПУСА</p> <p>Стойкость и гибкость композита, используемого в новом покрытии кузова, позволяют панелям поглощать удары и после деформации и возвращаться в первоначальную форму.</p>
	<p>DBS (СИСТЕМА ДИНАМИЧЕСКОЙ БЛОКИРОВКИ)</p> <p>Опция проходимости. Эта система работает как дифференциал, принудительно распределяя гидротоки между бортами минипогрузчика. Особенно подходит для использования на пересеченной местности</p>
	<p>ФУНКЦИЯ HI-FLOW</p> <p>Это дополнительный насос, который увеличивает поток гидравлического масла на выходе, позволяя работать с более требовательным навесным оборудованием.</p>
	<p>ACI (ИНТЕРФЕЙС УПРАВЛЕНИЯ НАВЕСНЫМ ОБОРУДОВАНИЕМ)</p> <p>Система ACI позволяет оператору контролировать навесное оборудование без необходимости использования отдельных блоков управления, кабелей или дополнительной проводки. Подключение к навесному оборудованию осуществляется через 7-пиновую розетку.</p>



ООО «СпецАвтоДор»

сайт: <https://spec-avtodor.ru/>

телефон: +7 8452 53 95 53

эл. почта: spec-avtodor@yandex.ru

MULTIONE®

КОМПЛЕКТАЦИЯ «STANDARD»

ТРАКТОР ПРОМЫШЛЕННЫЙ MULTIONE 5.3К

- функция самовыравнивания стрелы;
- плавающий клапан;

КОМПЛЕКТАЦИЯ «PREMIUM»

ТРАКТОР ПРОМЫШЛЕННЫЙ MULTIONE 5.3К

- функция самовыравнивания стрелы;
- плавающий клапан;
- полностью остекленная кабина с зеркалами;
- система отопления;
- 3 дополнительных рабочих фонаря;
- предпусковой подогреватель двигателя 220В;

КОМПЛЕКТАЦИЯ «TRAVEL»

ТРАКТОР ПРОМЫШЛЕННЫЙ MULTIONE 5.3К

- функция самовыравнивания стрелы;
- плавающий клапан;
- полностью остекленная кабина с зеркалами;
- система отопления;
- 3 дополнительных рабочих фонаря;
- предпусковой подогреватель двигателя 220В;
- "дорожный набор": проблесковый маячок, фонари габаритные передние и задние, рамка под номерной знак

СТОИМОСТЬ И СРОК ПОСТАВКИ МИНИПОГРУЗЧИКА MULTIONE 5.3К

УТОЧНЯЙТЕ У НАШЕГО МЕНЕДЖЕРА ПО ТЕЛ. +7 8452 53 95 53

или ОСТАВЬТЕ ЗАЯВКУ

НА НАШЕМ САЙТЕ <https://spec-avtodor.ru/>

ГАРАНТИЯ ДО 36 МЕСЯЦЕВ

GaLaBau Innovation Medal (Германия)
Победитель на выставке GaLaBau среди ландшафтных машин, как самый многофункциональный погрузчик.



EIMA Innovation Awards (Италия)
Премия за инновационные решения в сельхоз и коммунальной технике

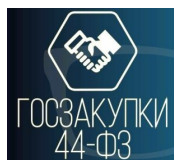

УНИВЕРСАЛЬНЫЕ ПОГРУЗЧИКИ MULTIONE МОГУТ ПОСТАВЛЯТЬСЯ ПО Ф344 (С УЧЕТОМ ПОСТАНОВЛЕНИЯ 616 ОТ

30.04.2020)

ВОЗМОЖНЫЕ КОДЫ ОКПД2:

28.22.18.220, 28.22.18.221, 28.22.18.230, 28.22.18.246, 28.22.18.249, 28.22.18.250,
28.22.18.260, 28.22.18.310

Данную технику Вы можете приобрести **в лизинг** на льготных условиях!
Подробности и запрос на расчет лизинга спрашивайте у Вашего менеджера.

телефон: +7 8452 53 95 53
эл. почта: spec-avtodor@yandex.ru

наш сайт: <https://spec-avtodor.ru/>



ВАРИАНТЫ НАВЕСНОГО ОБОРУДОВАНИЯ ДЛЯ MULTIONE 5.3K

(всего более 170 видов для любых работ)

			
ОСНОВНОЙ КОВШ	КОВШ ДЛЯ ЛЕГКИХ МАТЕРИАЛОВ	КОВШ ВЫСОКОЙ ВЫГРУЗКИ	ЧЕЛЮСТНОЙ КОВШ
			
ЭКСКАВАТОР НАВЕСНОЙ	ГИДРОВРАЩАТЕЛЬ (ЯМБУР)	ЭКСКАВАТОРНАЯ РУКОЯТЬ	БУЛЬДОЗЕРНЫЙ ОТВАЛ
			
ЩЕТКА С БУНКЕРОМ	ОТВАЛ ДЛЯ СНЕГА	СНЕГОМЕТАТЕЛЬ ШНЕКОРОТОРНЫЙ	ЦЕПОВАЯ КОСИЛКА
			
ПАЛЛЕТНЫЕ ВИЛЫ	ИЗМЕЛЬЧИТЕЛЬ ПНЕЙ	РЕЗЧИК ДЕРЕВЬЕВ	УЛИЧНАЯ МОЙКА

Данную технику Вы можете приобрести **в лизинг** на льготных условиях!
 Подробности и запрос на расчет лизинга спрашивайте у Вашего менеджера.

ПРЕИМУЩЕСТВА МИНИПОГРУЗЧИКОВ MULTIONE

	<p>КОМПАКТНЫЕ, С ШАРНИРНО-СОЧЛЕНЕННОЙ РАМОЙ высокая стабильность хода, простота управления, безопасная, устойчивая конструкция с низким центром тяжести, удобство использования в местах с ограниченным пространством, малый радиус разворота</p>
	<p>ПОСТОННЫЙ ПРИВОД 4WD гидростатический привод, 4 колесных гидромотора, DBS (система динамической блокировки колес при застревании и пробуксовке), тяга в любых условиях (дождь, снег, грязь), повышенный ресурс шин по сравнению с бортовыми минипогрузчиками, шины не портят рельеф (низкий показатель давления на грунт (в 3 раза ниже чем в погрузчиках с бортовым поворотом))</p>
	<p>УНИВЕРСАЛЬНЫЕ: БОЛЕЕ 170 ВИДОВ НАВЕСНОГО ОБОРУДОВАНИЯ система быстрого съема для рабочих органов + система гидравлического мультиконнектора (безопасное соединение гидравлики без течи), система HI FLOW - повышенный гидросток.</p>
	<p>ЛЕГКИЕ В УПРАВЛЕНИИ эргономичный дизайн, multifunctional джойстик (на 4 или 16 функций), 2 педали направления движения (вперед-назад), панель управления с подсветкой, высокий уровень контроля навесного оборудования</p>
	<p>НИЗКИЙ ВЕС Лучшее в своем тяговом классе соотношение веса и грузоподъемности, низкое давление на грунт, отсутствует залом, сохраняет газон</p>
	<p>УСИЛЕННАЯ ТЕЛЕСКОПИЧЕСКАЯ СТРЕЛА Система самовыравнивания стрелы (в стандартной комплектации), плавающая система (повторение контура земли).</p>
	<p>ОБЗОР ОПЕРАТОРА НА 360 ГРАДУСОВ Отличный обзор стрелы на всех уровнях подъема, высокий уровень безопасности, простота в эксплуатации.</p>
	<p>НИЗКИЕ ЭКСПЛУАТАЦИОННЫЕ РАСХОДЫ (ПО СРАВНЕНИЮ С ТРАКТОРАМИ, БОРТОВЫМИ МИНИПОГРУЗЧИКАМИ) Низкий расход топлива, низкий уровень стирания шин, низкие расходы на содержание, простота в техническом обслуживании.</p>
	<p>МОДЕЛЬНЫЙ РЯД БОЛЕЕ 20 МОДЕЛЕЙ Грузоподъемность от 450 до 2620 кг. скорость до 30 км/ч.</p>
	<p>ГАРАНТИЯ ДО 3-х ЛЕТ Расширенная гарантия на гидронасос и колесные гидромоторы.</p>

Данную технику Вы можете приобрести **в лизинг** на льготных условиях!
Подробности и запрос на расчет лизинга спрашивайте у Вашего менеджера.



ООО «СпецАвтоДор»

сайт: <https://spec-avtodor.ru/>

телефон: +7 8452 53 95 53

эл. почта: spec-avtodor@yandex.ru

MULTI ONE®

ФОТОГРАФИИ MULTIONE 5 СЕРИИ



Данную технику Вы можете приобрести **в лизинг** на льготных условиях!
Подробности и запрос на расчет лизинга спрашивайте у Вашего менеджера.

телефон: +7 8452 53 95 53
эл. почта: spec-avtodor@yandex.ru

наш сайт: <https://spec-avtodor.ru/>

