





## МНОГОФУНКЦИОНАЛЬНЫЙ ШАРНИРНО-СОЧЛЕНЕННЫЙ МИНИПОГРУЗЧИК MULTIONE EZ8



 МАКС. ГРУЗОПОДЪЕМНОСТЬ <b>1420</b> КГ	 МОЩНОСТЬ БАТАРЕИ <b>21,5</b> кВт	 СКОРОСТЬ <b>12</b> км/ч	 ГИДРОПОТОК <b>35</b> л/мин	 ВЫСОТА ПОДЪЕМА <b>2,9</b> м
--	--	--	---	--



 УМНАЯ ЗАРЯДКА	 21,5 кВт МОЩНОСТЬ	 2 ЭЛЕКТРО МОТОРА
 БЫСТРАЯ ЗАРЯДКА	 НУЛЕВОЙ ВЫХЛОП	 ДЛИТЕЛЬНОЕ ВРЕМЯ РАБОТЫ

## ВАШИ ВЫГОДЫ С МИНИПОГРУЗЧИКОМ MULTIONE



Шарнирно-сочлененная конструкция рамы и низкий вес машины приводят к существенно меньшему износу шин, которые меняются в 3 раза реже, чем на бортовых минипогрузчиках.



Высокий крутящий момент применяемых двигателей компенсирует невысокое количество лошадиных сил, тем самым позволяя существенно экономить топливо (до 30%)



Управление при помощи рулевого колеса и джойстика более удобное и интуитивно понятное, позволяет вдвое снизить затраты на обучение оператора, а также сократить время выполнения многих работ.



Небольшие габариты и низкий вес машины позволяют работать там, где другая техника попросту не поместится, а также экономить на перевозке машины (Газель, прицеп легковой машины).



Большое количество навесного оборудования (более 170 видов) обеспечивает универсальность, позволяя тем самым выполнять одной машиной огромное количество работ в разных сферах.

Данную технику Вы можете приобрести **в лизинг** на льготных условиях! Подробности и запрос на расчет лизинга спрашивайте у Вашего менеджера.

Модель	EZ8	Электрическая система и аккумулятор	
Трансмиссия	Гидростатическая	Тип аккумулятора	Литий-ионный
Максимальная скорость (1)	12 км/ч	Мощность аккумулятора	21,5к Вт
Поток гидравлической жидкости	35 л/мин	Электромоторы	2
Максимальная высота подъема	2,90 м	Зарядная система	Интегрированная зарядка
Опрокидывающая нагрузка (макс.) (2)	1780 кг	Тип зарядного устройства	Герметичный однофазный
Грузоподъемность в прямом положении (макс.) (3)	1420 кг	Входное напряжение ЗУ	110 - 230 ± 10% VAC
Отрывное усилие / 50 см	1700 кг	Частота на входе ЗУ	50 ÷ 60 Гц
Толкающее усилие (с)	2050 кгс	Поглощенный ток ЗУ	Макс. 14А
Удельное давление на грунт (стандартные шины)	958 кг/м <sup>2</sup>	Зарядный ток (230 VAC)	Макс. 60А
Радиус поворота: внутренний/наружный	825/2090 мм	Зарядный ток (120 VAC)	Макс. 30А
Стандартные шины (тракторный профиль)	26x12.00-12 ET-50	Тип разъема ЗУ	Schuko, CEE 7/7
Вес	1570 кг	Защита ЗУ	Защита от замыкания, смена полярности
<b>Артикул</b>	<b>C963021</b>		

(1) Максимальная скорость, которая может быть достигнута при использовании шин самого большого диаметра на ровной поверхности и на машине без навесного оборудования.

(2) Предел опрокидывания с задними противовесами и стрелой, приподнятой над землей. Вес навесного оборудования включен.

(3) Максимальный вес, который можно поднять с земли, машина стоит прямо с задними противовесами. Вес навесного оборудования включен. Примечание: Подробный график нагрузки см. в Руководстве по эксплуатации

## ХАРАКТЕРИСТИКИ MULTIONE EZ8

- Сдвоенные одноконтурные моторы
- Литий-ионный аккумулятор
- Интегрированное зарядное устройство
- Доступна внешняя станция для
- Многофункциональный джойстик с поддержкой ACI (22 функции) в Сборке 1
- Самоблокирующийся многодисковый стояночный тормоз

Данную технику Вы можете приобрести **в лизинг** на льготных условиях! Подробности и запрос на расчет лизинга спрашивайте у Вашего менеджера.

- быстрой зарядки
- Нулевой выхлоп
- Низкий уровень шума
- Система восстановления энергии торможения
- 4WD гидростатические двигатели с прямым приводом и пропорциональным сервоуправлением
- DBS (Система Динамической Блокировки)
- Н-образная телескопическая стрела с функцией самовыравнивания
- Графический LCD дисплей с запрограммированным сервисным интервалом
- 2 передних светодиодных рабочих фонаря
- Полностью регулируемое эргономичное сиденье с подогревом, подлокотниками и ремнем безопасности
- Радиально-поршневые высокоэффективные сверхмощные колесные моторы
- Гидравлический мультиконнектор
- ROPS-FOPS Уровень 1

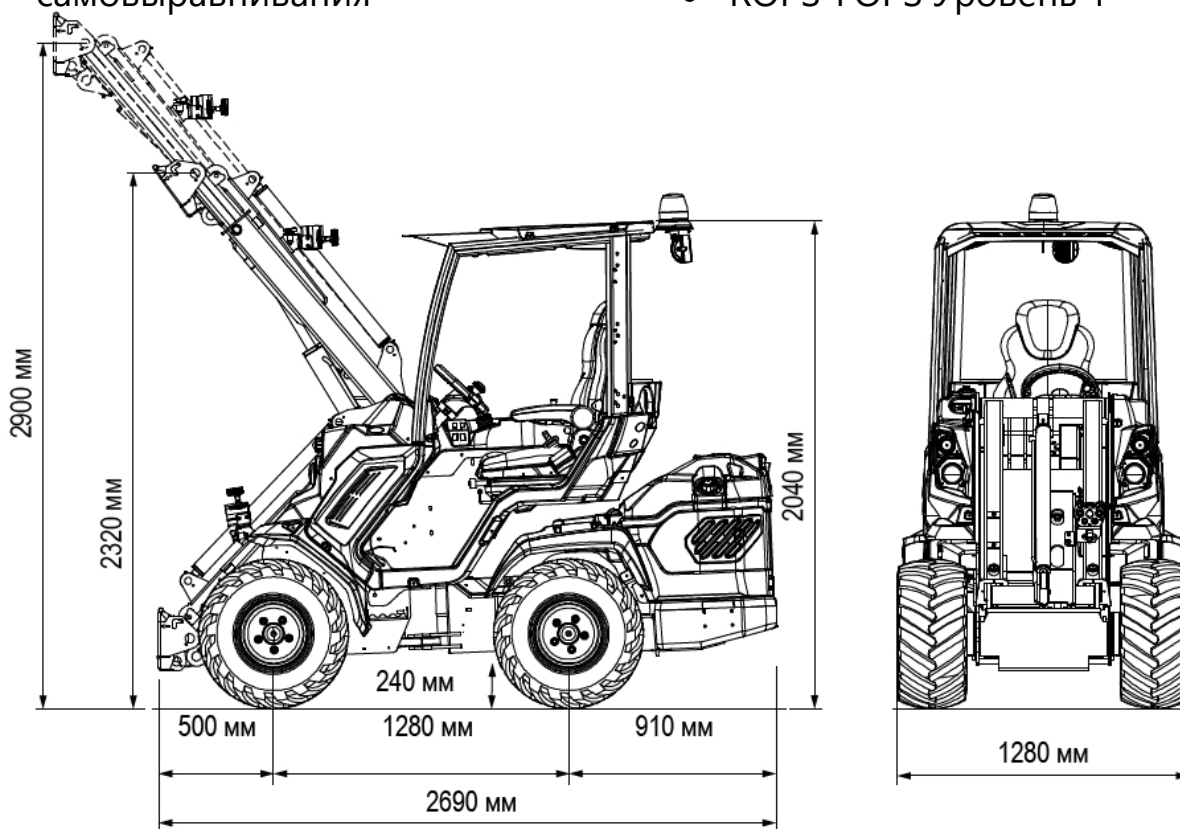

Размер шин	Высота	Ширина
23x8.50-12	2020 мм	1070 мм
23x10.50-12 ET-25	2020 мм	1130 мм
26x12.00-12 ET-50	2040 мм	1280 мм
27x8.50-15	2080 мм	1070 мм
27x10.50-15	2080 мм	1150 мм

Данную технику Вы можете приобрести **в лизинг** на льготных условиях! Подробности и запрос на расчет лизинга спрашивайте у Вашего менеджера.

## СТАНДАРТНОЕ ОСНАЩЕНИЕ MULTI ONE EZ8

	<p><b>2 ПЕРЕДНИХ РАБОЧИХ ФОНАРЯ</b> 2 передних рабочих фонаря для освещения рабочей зоны</p>
	<p><b>ГИДРОСТАТИЧЕСКИЙ ПРИВОД ВСЕХ 4 КОЛЕС С ПРОПОРЦИОНАЛЬНЫМ СЕРВОПРИВОДОМ</b> Гидростатический привод всех 4 колес обеспечивает высокую проходимость мини-погрузчика, высокую удельную мощность и быстродействие (пуск, реверс, остановка значительно быстрее чем у приводов другого типа), бесступенчатая регулировка скоростного режима в широком диапазоне.</p>
	<p><b>4-ФУНКЦИОНАЛЬНЫЙ ДЖОЙСТИК</b> 4-функциональный джойстик позволяет легко и точно управлять машиной.</p>
	<p><b>ЭРГОНОМИЧНОЕ РЕГУЛИРУЕМОЕ СИДЕНЬЕ</b> Эргономичное сиденье с регулируемым положением обеспечивает высокий комфорт для оператора.</p>
	<p><b>Н-ОБРАЗНАЯ ТЕЛЕСКОПИЧЕСКАЯ СТРЕЛА С ФУНКЦИЕЙ САМОВЫРАВНИВАНИЯ И ПЛАВАЮЩИМ КЛАПАНОМ</b> Обладает исключительной прочностью и обеспечивает хорошую видимость груза, что позволяет добиться большей грузоподъемности.</p>
	<p><b>ГИДРАВЛИЧЕСКИЙ МУЛЬТИКОННЕКТОР</b> Это инновационная система присоединения навесного оборудования, которая позволяет подключать гидравлические линии в течение нескольких секунд без напряжения.</p>
	<p><b>СДВОЕННЫЕ ОДНОКОНТУРНЫЕ ЭЛЕКТРОМОТОРЫ</b> EZ7 оснащен двумя электродвигателями: двигателем для трансмиссии и двигателем для управления стрелой погрузчика и вспомогательной гидравликой.</p>
	<p><b>ГРАФИЧЕСКИЙ LCD ДИСПЛЕЙ С ЗАПРОГРАММИРОВАННЫМ СЕРВИСНЫМ ИНТЕРВАЛОМ</b> Тахометр, счетчик моточасов, указатель уровня топлива, индикатор техобслуживания, индикатор фар и другие 14 индикаторов</p>
	<p><b>МНОГОДИСКОВЫЙ СТОЯНОЧНЫЙ ТОРМОЗ</b> Самоблокирующийся многодисковый стояночный тормоз.</p>
	<p><b>ROPS-FOPS УРОВЕНЬ I</b> ROPS (система защиты от опрокидывания) — это конструкция, предназначенная для защиты оператора от травм, вызванных опрокидыванием машины.</p>

Данную технику Вы можете приобрести **в лизинг** на льготных условиях!  
Подробности и запрос на расчет лизинга спрашивайте у Вашего менеджера.







ООО «СпецАвтоДор»

сайт: <https://spec-avtodor.ru/>

телефон: +7 8452 53 95 53

эл. почта: [spec-avtodor@yandex.ru](mailto:spec-avtodor@yandex.ru)



	FOPS (система защиты от падающих предметов) протестирована и сертифицирована в соответствии с ISO 3449 и защищает оператора от падающих предметов
	<b>ЛИТИЙ-ИОННЫЙ АККУМУЛЯТОР</b> Литий-ионная батарея мощностью 21,5 кВт/ч обеспечивает длительное время работы.
	<b>DBS (СИСТЕМА ДИНАМИЧЕСКОЙ БЛОКИРОВКИ)</b> Опция проходимости. Эта система работает как дифференциал, принудительно распределяя гидротоки между бортами минипогрузчика. Особенно подходит для использования на пересеченной местности
	<b>«УМНОЕ» ЗАРЯДНОЕ УСТРОЙСТВО</b> В комплект входит зарядное устройство, которое позволяет заряжать устройство от любой бытовой розетки.
	<b>СВЕРХПРОЧНЫЕ ПАНЕЛИ КОРПУСА</b> Прочность и гибкость компаунда, использованного в новом покрытии кузова, позволяют панели поглощать удары, деформироваться и возвращаться к исходной форме.

### КОМПЛЕКТАЦИЯ «STANDARD»

#### ТРАКТОР ПРОМЫШЛЕННЫЙ MULTIONE EZ8

- функция самовыравнивания стрелы;

EIMA Innovation Awards (Италия)  
Премия за инновационные решения в сельхоз  
и коммунальной технике



GaLaBau Innovation Medal (Германия)  
Победитель на выставке GaLaBau среди  
ландшафтных машин, как самый  
многофункциональный погрузчик.



## СТОИМОСТЬ И СРОК ПОСТАВКИ МИНИПОГРУЗЧИКА MULTIONE EZ8

**УТОЧНЯЙТЕ У НАШЕГО МЕНЕДЖЕРА**

**ПО ТЕЛ. +7 8452 53 95 53**

**или ОСТАВЬТЕ ЗАЯВКУ**

**НА НАШЕМ САЙТЕ <https://spec-avtodor.ru/>**

**ГАРАНТИЯ ДО 36 МЕСЯЦЕВ**

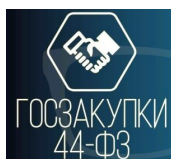

### УНИВЕРСАЛЬНЫЕ ПОГРУЗЧИКИ MULTIONE МОГУТ ПОСТАВЛЯТЬСЯ ПО Ф344

(С УЧЕТОМ ПОСТАНОВЛЕНИЯ 616 ОТ 30.04.2020)

**ВОЗМОЖНЫЕ КОДЫ ОКПД2:**

28.22.18.220, 28.22.18.221, 28.22.18.230, 28.22.18.246,  
28.22.18.249, 28.22.18.250, 28.22.18.260, 28.22.18.31

Данную технику Вы можете приобрести **в лизинг** на льготных условиях!  
Подробности и запрос на расчет лизинга спрашивайте у Вашего менеджера.

телефон: +7 8452 53 95 53  
эл. почта: [spec-avtodor@yandex.ru](mailto:spec-avtodor@yandex.ru)

наш сайт: <https://spec-avtodor.ru/>



## ЕЖЕДНЕВНЫЙ РАБОЧИЙ ЦИКЛ В ЧАСАХ

Режим Eco



Режим Power

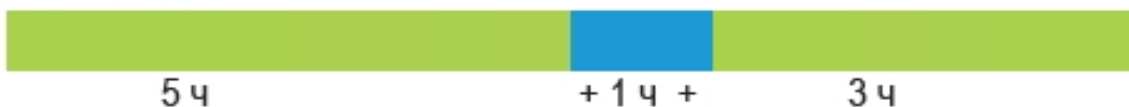

Время работы



Время зарядки

## ВАРИАНТЫ НАВЕСНОГО ОБОРУДОВАНИЯ ДЛЯ MULTIONE EZ7

(всего более 170 видов для любых работ)

 <b>ОСНОВНОЙ КОВШ</b>	 <b>КОВШ ДЛЯ ЛЕГКИХ МАТЕРИАЛОВ</b>	 <b>КОВШ ВЫСОКОЙ ВЫГРУЗКИ</b>	 <b>ЧЕЛЮСТНОЙ КОВШ</b>
 <b>ЭКСКАВАТОР НАВЕСНОЙ</b>	 <b>ГИДРОВРАЩАТЕЛЬ (ЯМБУР)</b>	 <b>ЭКСКАВАТОРНАЯ РУКОЯТЬ</b>	 <b>БУЛЬДОЗЕРНЫЙ ОТВАЛ</b>
 <b>ЩЕТКА С БУНКЕРОМ</b>	 <b>ОТВАЛ ДЛЯ СНЕГА</b>	 <b>СНЕГОМЕТАТЕЛЬ ШНЕКОРОТОРНЫЙ</b>	 <b>ЦЕПОВАЯ КОСИЛКА</b>
 <b>ПАЛЛЕТНЫЕ ВИЛЫ</b>	 <b>ИЗМЕЛЬЧИТЕЛЬ ПНЕЙ</b>	 <b>РЕЗЧИК ДЕРЕВЬЕВ</b>	 <b>УЛИЧНАЯ МОЙКА</b>

Данную технику Вы можете приобрести **в лизинг** на льготных условиях!  
 Подробности и запрос на расчет лизинга спрашивайте у Вашего менеджера.

## ПРЕИМУЩЕСТВА МИНИПОГРУЗЧИКОВ MULTIONE

	<p><b>КОМПАКТНЫЕ, С ШАРНИРНО-СОЧЛЕНЕННОЙ РАМОЙ</b> высокая стабильность хода, простота управления, безопасная, устойчивая конструкция с низким центром тяжести, удобство использования в местах с ограниченным пространством, малый радиус разворота</p>
	<p><b>ПОСТОННЫЙ ПРИВОД 4WD</b> гидростатический привод, 4 колесных гидромотора, DBS (система динамической блокировки колес при застревании и пробуксовке), тяга в любых условиях (дождь, снег, грязь), повышенный ресурс шин по сравнению с бортовыми минипогрузчиками, шины не портят рельеф (низкий показатель давления на грунт (в 3 раза ниже чем в погрузчиках с бортовым поворотом))</p>
	<p><b>УНИВЕРСАЛЬНЫЕ: БОЛЕЕ 170 ВИДОВ НАВЕСНОГО ОБОРУДОВАНИЯ</b> система быстрого съема для рабочих органов + система гидравлического мультиконнектора (безопасное соединение гидравлики без течи), система HI FLOW - повышенный гидропоток.</p>
	<p><b>ЛЕГКИЕ В УПРАВЛЕНИИ</b> эргономичный дизайн, multifunctional джойстик (на 4 или 16 функций), 2 педали направления движения (вперед-назад), панель управления с подсветкой, высокий уровень контроля навесного оборудования</p>
	<p><b>НИЗКИЙ ВЕС</b> Лучшее в своем тяговом классе соотношение веса и грузоподъемности, низкое давление на грунт, отсутствует залом, сохраняет газон</p>
	<p><b>УСИЛЕННАЯ ТЕЛЕСКОПИЧЕСКАЯ СТРЕЛА</b> Система самовыравнивания стрелы (в стандартной комплектации), плавающая система (повторение контура земли).</p>
	<p><b>ОБЗОР ОПЕРАТОРА НА 360 ГРАДУСОВ</b> Отличный обзор стрелы на всех уровнях подъема, высокий уровень безопасности, простота в эксплуатации.</p>
	<p><b>НИЗКИЕ ЭКСПЛУАТАЦИОННЫЕ РАСХОДЫ</b> (ПО СРАВНЕНИЮ С ТРАКТОРАМИ, БОРТОВЫМИ МИНИПОГРУЗЧИКАМИ) Низкий расход топлива, низкий уровень стирания шин, низкие расходы на содержание, простота в техническом обслуживании.</p>
	<p><b>МОДЕЛЬНЫЙ РЯД БОЛЕЕ 20 МОДЕЛЕЙ</b> Грузоподъемность от 450 до 2620 кг. скорость до 30 км/ч.</p>
	<p><b>ГАРАНТИЯ ДО 3-х ЛЕТ</b> Расширенная гарантия на гидронасос и колесные гидромоторы.</p>

Данную технику Вы можете приобрести **в лизинг** на льготных условиях!  
Подробности и запрос на расчет лизинга спрашивайте у Вашего менеджера.



ООО «СпецАвтоДор»

сайт: <https://spec-avtodor.ru/>

телефон: +7 8452 53 95 53

эл. почта: [spec-avtodor@yandex.ru](mailto:spec-avtodor@yandex.ru)

MULTI ONE®

## ФОТОГРАФИИ MULTIONE EZ СЕРИИ



Данную технику Вы можете приобрести **в лизинг** на льготных условиях!  
Подробности и запрос на расчет лизинга спрашивайте у Вашего менеджера.

телефон: +7 8452 53 95 53  
эл. почта: [spec-avtodor@yandex.ru](mailto:spec-avtodor@yandex.ru)

наш сайт: <https://spec-avtodor.ru/>

