





МНОГОФУНКЦИОНАЛЬНЫЙ ШАРНИРНО-СОЧЛЕНЕННЫЙ МИНИПОГРУЗЧИК MULTIONE EZ7



 МАКС. ГРУЗОПОДЪЕМ- НОСТЬ 1650 КГ	 МОЩНОСТЬ БАТАРЕИ 16,5 кВт	 СКОРОСТЬ 12 КМ/Ч	 ГИДРОПОТОК 35 Л/МИН	 ВЫСОТА ПОДЪЕМА 2,9 М
--	---	--	---	---

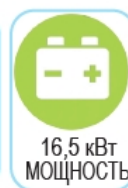

ВАШИ ВЫГОДЫ С МИНИПОГРУЗЧИКОМ MULTIONE



Шарнирно-сочлененная конструкция рамы и низкий вес машины приводят к существенно меньшему износу шин, которые меняются в 3 раза реже, чем на бортовых минипогрузчиках.



Высокий крутящий момент применяемых двигателей компенсирует невысокое количество лошадиных сил, тем самым позволяя существенно экономить топливо (до 30%)



Управление при помощи рулевого колеса и джойстика более удобное и интуитивно понятное, позволяет вдвое снизить затраты на обучение оператора, а также сократить время выполнения многих работ.



Небольшие габариты и низкий вес машины позволяют работать там, где другая техника попросту не поместится, а также экономить на перевозке машины (Газель, прицеп легковой машины).



Большое количество навесного оборудования (более 170 видов) обеспечивает универсальность, позволяя тем самым выполнять одной машиной огромное количество работ в разных сферах.

Данную технику Вы можете приобрести **в лизинг** на льготных условиях!
Подробности и запрос на расчет лизинга спрашивайте у Вашего менеджера.

Модель	EZ7	Электрическая система и аккумулятор	
Трансмиссия	Гидростатическая	Тип аккумулятора	Свинцово-кислотный
Максимальная скорость (1)	12 км/ч	Мощность аккумулятора	16,5к Вт
Поток гидравлической жидкости	35 л/мин	Электромоторы	2
Максимальная высота подъема	2,90 м	Зарядная система	Интегрированная зарядка
Опрокидывающая нагрузка (макс.) (2)	2070 кг	Тип зарядного устройства	Герметичный однофазный
Грузоподъемность в прямом положении (макс.) (3)	1650 кг	Входное напряжение ЗУ	110 - 230 ± 10% VAC
Отрывное усилие / 50 см	1700 кг	Частота на входе ЗУ	50 ÷ 60 Гц
Толкающее усилие (с)	2050 кгс	Поглощенный ток ЗУ	Макс. 14А
Удельное давление на грунт (стандартные шины)	1135 кг/м ²	Зарядный ток (230 VAC)	Макс. 60А
Радиус поворота: внутренний/наружный	825/2090 мм	Зарядный ток (120 VAC)	Макс. 30А
Стандартные шины (тракторный профиль)	26x12.00-12 ET-50	Тип разъема ЗУ	Schuko, CEE 7/7
Вес	1860 кг	Защита ЗУ	Защита от замыкания, смена полярности
Артикул	C962021		

(1) Максимальная скорость, которая может быть достигнута при использовании шин самого большого диаметра на ровной поверхности и на машине без навесного оборудования.

(2) Предел опрокидывания с задними противовесами и стрелой, приподнятой над землей. Вес навесного оборудования включен.

(3) Максимальный вес, который можно поднять с земли, машина стоит прямо с задними противовесами. Вес навесного оборудования включен. Примечание: Подробный график нагрузки см. в Руководстве по эксплуатации

ХАРАКТЕРИСТИКИ MULTIONE EZ7

- Сдвоенные одноконтурные моторы
- Свинцово-кислотный аккумулятор
- Интегрированное зарядное устройство
- Нулевой выхлоп
- Самоблокирующийся многодисковый стояночный тормоз
- Графический LCD дисплей с запрограммированным сервисным интервалом

Данную технику Вы можете приобрести **в лизинг** на льготных условиях! Подробности и запрос на расчет лизинга спрашивайте у Вашего менеджера.

- Низкий уровень шума
- Система восстановления энергии торможения
- 4WD гидростатические двигатели с прямым приводом и пропорциональным сервоуправлением
- DBS (Система Динамической Блокировки)
- Н-образная телескопическая стрела с функцией самовыравнивания
- Многофункциональный джойстик с поддержкой ACI (22 функции) в Сборке 1
- 2 передних светодиодных рабочих фонаря
- Полностью регулируемое эргономичное сиденье с подогревом, подлокотниками и ремнем безопасности
- Радиально-поршневые высокоэффективные сверхмощные колесные моторы
- Гидравлический мультиконнектор
- ROPS-FOPS Уровень 1

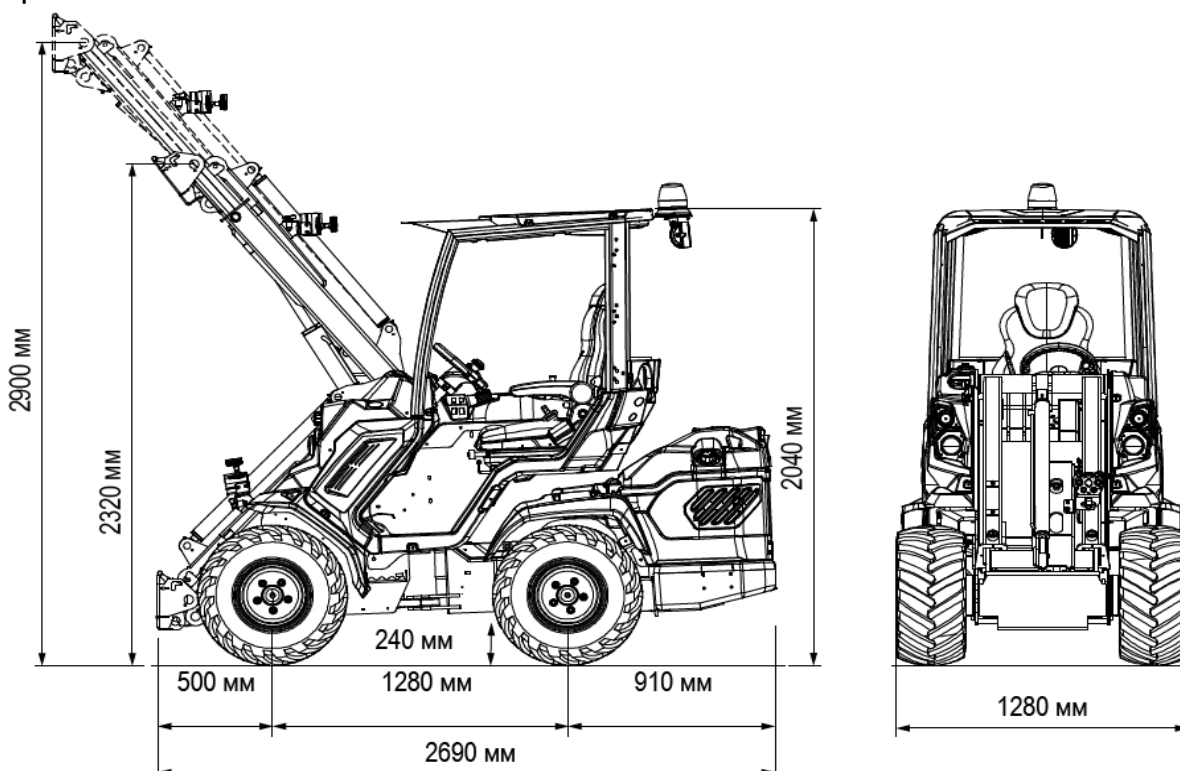

Размер шин	Высота	Ширина
23x8.50-12	2020 мм	1070 мм
23x10.50-12 ET-25	2020 мм	1130 мм
26x12.00-12 ET-50	2040 мм	1280 мм
27x8.50-15	2080 мм	1070 мм
27x10.50-15	2080 мм	1150 мм

Данную технику Вы можете приобрести **в лизинг** на льготных условиях! Подробности и запрос на расчет лизинга спрашивайте у Вашего менеджера.

СТАНДАРТНОЕ ОСНАЩЕНИЕ MULTIONE EZ7

	<p>2 ПЕРЕДНИХ РАБОЧИХ ФОНАРЯ 2 передних рабочих фонаря для освещения рабочей зоны</p>
	<p>ГИДРОСТАТИЧЕСКИЙ ПРИВОД ВСЕХ 4 КОЛЕС С ПРОПОРЦИОНАЛЬНЫМ СЕРВОПРИВОДОМ Гидростатический привод всех 4 колес обеспечивает высокую проходимость мини-погрузчика, высокую удельную мощность и быстродействие (пуск, реверс, остановка значительно быстрее чем у приводов другого типа), бесступенчатая регулировка скоростного режима в широком диапазоне.</p>
	<p>4-ФУНКЦИОНАЛЬНЫЙ ДЖОЙСТИК 4-функциональный джойстик позволяет легко и точно управлять машиной.</p>
	<p>Н-ОБРАЗНАЯ ТЕЛЕСКОПИЧЕСКАЯ СТРЕЛА С ФУНКЦИЕЙ САМОВЫРАВНИВАНИЯ И ПЛАВАЮЩИМ КЛАПАНОМ Обладает исключительной прочностью и обеспечивает хорошую видимость груза, что позволяет добиться большей грузоподъемности.</p>
	<p>ГИДРАВЛИЧЕСКИЙ МУЛЬТИКОННЕКТОР Это инновационная система присоединения навесного оборудования, которая позволяет подключать гидравлические линии в течение нескольких секунд без напряжения.</p>
	<p>СДВОЕННЫЕ ОДНОКОНТУРНЫЕ ЭЛЕКТРОМОТРЫ EZ7 оснащен двумя электродвигателями: двигателем для трансмиссии и двигателем для управления стрелой погрузчика и вспомогательной гидравликой.</p>
	<p>ГРАФИЧЕСКИЙ LCD ДИСПЛЕЙ С ЗАПРОГРАММИРОВАННЫМ СЕРВИСНЫМ ИНТЕРВАЛОМ Тахометр, счетчик моточасов, указатель уровня топлива, индикатор техобслуживания, индикатор фар и другие 14 индикаторов</p>
	<p>МНОГОДИСКОВЫЙ СТОЯНОЧНЫЙ ТОРМОЗ Самоблокирующийся многодисковый стояночный тормоз.</p>
	<p>ROPS-FOPS УРОВЕНЬ I ROPS (система защиты от опрокидывания) — это конструкция, предназначенная для защиты оператора от травм, вызванных опрокидыванием машины. FOPS (система защиты от падающих предметов) протестирована и сертифицирована в соответствии с ISO 3449 и защищает оператора от падающих предметов</p>

Данную технику Вы можете приобрести **в лизинг** на льготных условиях!
Подробности и запрос на расчет лизинга спрашивайте у Вашего менеджера.







ООО «СпецАвтоДор»

сайт: <https://spec-avtodor.ru/>

телефон: +7 8452 53 95 53

эл. почта: spec-avtodor@yandex.ru

MULTI ONE

	СВИНЦОВО-КИСЛОТНЫЙ АККУМУЛЯТОР Свинцово-кислотная батарея мощностью 16,5 кВт/ч обеспечивает длительное время работы.
	DBS (СИСТЕМА ДИНАМИЧЕСКОЙ БЛОКИРОВКИ) Опция проходимости. Эта система работает как дифференциал, принудительно распределяя гидротоки между бортами минипогрузчика. Особенно подходит для использования на пересеченной местности
	УМНОЕ ЗАРЯДНОЕ УСТРОЙСТВО В комплект входит зарядное устройство, которое позволяет заряжать устройство от любой бытовой розетки.
	РАДИАЛЬНО-ПОРШНЕВЫЕ КОЛЕСНЫЕ МОТОРЫ Высокопроизводительные радиально-поршневые гидромоторы высоким крутящим моментом.

КОМПЛЕКТАЦИЯ «STANDARD»

МИНИТРАКТОР MULTIONE EZ7

- функция самовыравнивания стрелы;

EIMA Innovation Awards (Италия)
Премия за инновационные решения в сельхоз
и коммунальной технике



GaLaBau Innovation Medal (Германия)
Победитель на выставке GaLaBau среди
ландшафтных машин, как самый
многофункциональный погрузчик.

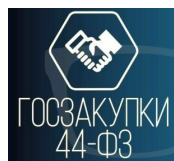

**СТОИМОСТЬ И СРОК ПОСТАВКИ
МИНИПОГРУЗЧИКА MULTIONE EZ7
УТОЧНЯЙТЕ У НАШЕГО МЕНЕДЖЕРА
ПО ТЕЛ. +7 8452 53 95 53
или ОСТАВЬТЕ ЗАЯВКУ
НА НАШЕМ САЙТЕ <https://spec-avtodor.ru/>
ГАРАНТИЯ ДО 36 МЕСЯЦЕВ**

УНИВЕРСАЛЬНЫЕ ПОГРУЗЧИКИ MULTIONE МОГУТ ПОСТАВЛЯТЬСЯ ПО Ф344

(С УЧЕТОМ ПОСТАНОВЛЕНИЯ 616 ОТ 30.04.2020)

ВОЗМОЖНЫЕ КОДЫ ОКПД2:

28.22.18.220, 28.22.18.221, 28.22.18.230, 28.22.18.246,
28.22.18.249, 28.22.18.250, 28.22.18.260, 28.22.18.31

Данную технику Вы можете приобрести **в лизинг** на льготных условиях!
Подробности и запрос на расчет лизинга спрашивайте у Вашего менеджера.

телефон: +7 8452 53 95 53
эл. почта: spec-avtodor@yandex.ru

наш сайт: <https://spec-avtodor.ru/>



ЕЖЕДНЕВНЫЙ РАБОЧИЙ ЦИКЛ В ЧАСАХ

Режим Eco



Режим Power



Время работы



Время зарядки

ВАРИАНТЫ НАВЕСНОГО ОБОРУДОВАНИЯ ДЛЯ MULTI ONE EZ7 (всего более 170 видов для любых работ)

 ОСНОВНОЙ КОВШ	 КОВШ ДЛЯ ЛЕГКИХ МАТЕРИАЛОВ	 КОВШ ВЫСОКОЙ ВЫГРУЗКИ	 ЧЕЛЮСТНОЙ КОВШ
 ЭКСКАВАТОР НАВЕСНОЙ	 ГИДРОВРАЩАТЕЛЬ (ЯМОБУР)	 ЭКСКАВАТОРНАЯ РУКОЯТЬ	 БУЛЬДОЗЕРНЫЙ ОТВАЛ
 ЩЕТКА С БУНКЕРОМ	 ОТВАЛ ДЛЯ СНЕГА	 СНЕГОМЕТАТЕЛЬ ШНЕКОРОТОРНЫЙ	 ЦЕПОВАЯ КОСИЛКА
 ПАЛЛЕТНЫЕ ВИЛЫ	 ИЗМЕЛЬЧИТЕЛЬ ПНЕЙ	 РЕЗЧИК ДЕРЕВЬЕВ	 УЛИЧНАЯ МОЙКА

Данную технику Вы можете приобрести **в лизинг** на льготных условиях!
Подробности и запрос на расчет лизинга спрашивайте у Вашего менеджера.

ПРЕИМУЩЕСТВА МИНИПОГРУЗЧИКОВ MULTIONE

	<p>КОМПАКТНЫЕ, С ШАРНИРНО-СОЧЛЕНЕННОЙ РАМОЙ высокая стабильность хода, простота управления, безопасная, устойчивая конструкция с низким центром тяжести, удобство использования в местах с ограниченным пространством, малый радиус разворота</p>
	<p>ПОСТОННЫЙ ПРИВОД 4WD гидростатический привод, 4 колесных гидромотора, DBS (система динамической блокировки колес при застревании и пробуксовке), тяга в любых условиях (дождь, снег, грязь), повышенный ресурс шин по сравнению с бортовыми минипогрузчиками, шины не портят рельеф (низкий показатель давления на грунт (в 3 раза ниже чем в погрузчиках с бортовым поворотом))</p>
	<p>УНИВЕРСАЛЬНЫЕ: БОЛЕЕ 170 ВИДОВ НАВЕСНОГО ОБОРУДОВАНИЯ система быстрого съема для рабочих органов + система гидравлического мультиконнектора (безопасное соединение гидравлики без течи), система HI FLOW - повышенный гидросток.</p>
	<p>ЛЕГКИЕ В УПРАВЛЕНИИ эргономичный дизайн, multifunctionальный джойстик (на 4 или 16 функций), 2 педали направления движения (вперед-назад), панель управления с подсветкой, высокий уровень контроля навесного оборудования</p>
	<p>НИЗКИЙ ВЕС Лучшее в своем тяговом классе соотношение веса и грузоподъемности, низкое давление на грунт, отсутствует залом, сохраняет газон</p>
	<p>УСИЛЕННАЯ ТЕЛЕСКОПИЧЕСКАЯ СТРЕЛА Система самовыравнивания стрелы (в стандартной комплектации), плавающая система (повторение контура земли).</p>
	<p>ОБЗОР ОПЕРАТОРА НА 360 ГРАДУСОВ Отличный обзор стрелы на всех уровнях подъема, высокий уровень безопасности, простота в эксплуатации.</p>
	<p>НИЗКИЕ ЭКСПЛУАТАЦИОННЫЕ РАСХОДЫ (ПО СРАВНЕНИЮ С ТРАКТОРАМИ, БОРТОВЫМИ МИНИПОГРУЗЧИКАМИ) Низкий расход топлива, низкий уровень стирания шин, низкие расходы на содержание, простота в техническом обслуживании.</p>
	<p>МОДЕЛЬНЫЙ РЯД БОЛЕЕ 20 МОДЕЛЕЙ Грузоподъемность от 450 до 2620 кг. скорость до 30 км/ч.</p>
	<p>ГАРАНТИЯ ДО 3-х ЛЕТ Расширенная гарантия на гидронасос и колесные гидромоторы.</p>

Данную технику Вы можете приобрести **в лизинг** на льготных условиях!
Подробности и запрос на расчет лизинга спрашивайте у Вашего менеджера.



ООО «СпецАвтоДор»

сайт: <https://spec-avtodor.ru/>

телефон: +7 8452 53 95 53

эл. почта: spec-avtodor@yandex.ru

MULTI¹NE[®]

ФОТОГРАФИИ MULTIONE EZ СЕРИИ



Данную технику Вы можете приобрести **в лизинг** на льготных условиях!
Подробности и запрос на расчет лизинга спрашивайте у Вашего менеджера.

телефон: +7 8452 53 95 53
эл. почта: spec-avtodor@yandex.ru

наш сайт: <https://spec-avtodor.ru/>

