





МНОГОФУНКЦИОНАЛЬНЫЙ ШАРНИРНО-СОЧЛЕНЕННЫЙ МИНИПОГРУЗЧИК MULTIONE 11.9 К

 МАКС. ГРУЗОПОДЪЕМ НОСТЬ 2620 КГ	 МОЩНОСТЬ ДВИГАТЕЛЯ 75 ЛС	 СКОРОСТЬ 35 КМ/Ч	 ГИДРОПОТОК 95 Л/МИН	 ВЫСОТА ПОДЪЕМА 3,7 М
---	---	--	---	---



CRUISE
CONTROL

ACI
ATTACHMENT
CONTROL
INTERFACE



ВАШИ ВЫГОДЫ С МИНИПОГРУЗЧИКОМ MULTIONE



Шарнирно-сочлененная конструкция рамы и низкий вес машины приводят к существенно меньшему износу шин, которые меняются в 3 раза реже, чем на бортовых минипогрузчиках.



Высокий крутящий момент применяемых двигателей компенсирует невысокое количество лошадиных сил, тем самым позволяя существенно экономить топливо (до 30%)



Управление при помощи рулевого колеса и джойстика более удобное и интуитивно понятное, позволяет вдвое снизить затраты на обучение оператора, а также сократить время выполнения многих работ.



Небольшие габариты и низкий вес машины позволяют работать там, где другая техника попросту не поместится, а также экономить на перевозке машины (Газель, прицеп легковой машины).



Большое количество навесного оборудования (более 170 видов) обеспечивает универсальность, позволяя тем самым выполнять одной машиной огромное количество работ в разных сферах.

Данную технику Вы можете приобрести **в лизинг** на льготных условиях!
Подробности и запрос на расчет лизинга спрашивайте у Вашего менеджера.

Модель	11.9 K Stage V
Двигатель	Kohler KDI 2504 - 4 цилиндра 2482 см ³ - Turbo common rail
Экологический стандарт	Stage V
Мощность/Крутящий момент	75 ЛС / 300 Нм @ 1500 об. мин.
Топливо	Дизель
Трансмиссия	Гидростатическая OneDrive
Максимальная скорость ⁽¹⁾	17-35 км/ч
Поток гидравлической жидкости	95 л/мин
Максимальная высота подъема	3,7 м
Опрокидывающая нагрузка (макс.) ⁽²⁾	3280 кг
Грузоподъемность в прямом положении (макс.) ⁽³⁾	2620 кг
Отрывное усилие / 50 см	3150 кг
Толкающее усилие (с)	2650 кгс
Удельное давление на грунт (стандартные шины)	964 кг/м ²
Радиус поворота: внутренний/наружный	1135/2635 мм
Стандартные шины (тракторный профиль)	380/55-17
Вес	2400 кг
Артикул	C968200

⁽¹⁾ Максимальная скорость, которая может быть достигнута при использовании шин самого большого диаметра на ровной поверхности и на машине без навесного оборудования.

⁽²⁾ Предел опрокидывания с задними противовесами и стрелой, приподнятой над землей. Вес навесного оборудования включен.

⁽³⁾ Максимальный вес, который можно поднять с земли, машина стоит прямо с задними противовесами. Вес навесного оборудования включен. Примечание: Подробный график нагрузки см. в Руководстве по эксплуатации

ХАРАКТЕРИСТИКИ MULTIONE 11.9 K S

- Дизельный двигатель Kohler KDI2504TCR, 4 цилиндра, Turbo common rail, 2482 см³, жидкостное охлаждение и электрический запуск
- Двигатель STAGE V
- Сажевый фильтр (DPF)
- Система OneDrive: DBS (Система Динамической Блокировки), Круиз Контроль и Делитель крутящего момента, активируемые
- Самоблокирующийся многодисковый стояночный тормоз
- Н-образная телескопическая стрела с функцией самовыравнивания
- Радиально-поршневые высокоэффективные сверхмощные колесные моторы
- 4WD гидростатические двигатели с прямым приводом и

Данную технику Вы можете приобрести **в лизинг** на льготных условиях! Подробности и запрос на расчет лизинга спрашивайте у Вашего менеджера.

- джойстиком
- ЕТС - Электронное управление акселератором
- Многофункциональный джойстик с поддержкой ACI (22 функции)
- Сверхпрочные панели корпуса
- 2 скорости
- Насос переменной производительности с гидравлическим пилотным управлением
- Система Hi-Flow
- пропорциональным сервоуправлением
- Охладитель гидравлического масла
- Гидравлический мультиконнектор
- ROPS-FOPS Уровень 1
- Графический LCD дисплей с запрограммированным сервисным интервалом
- 2 передних рабочих фонаря
- Полностью регулируемое эргономичное сиденье с подогревом, подлокотниками и ремнем безопасности

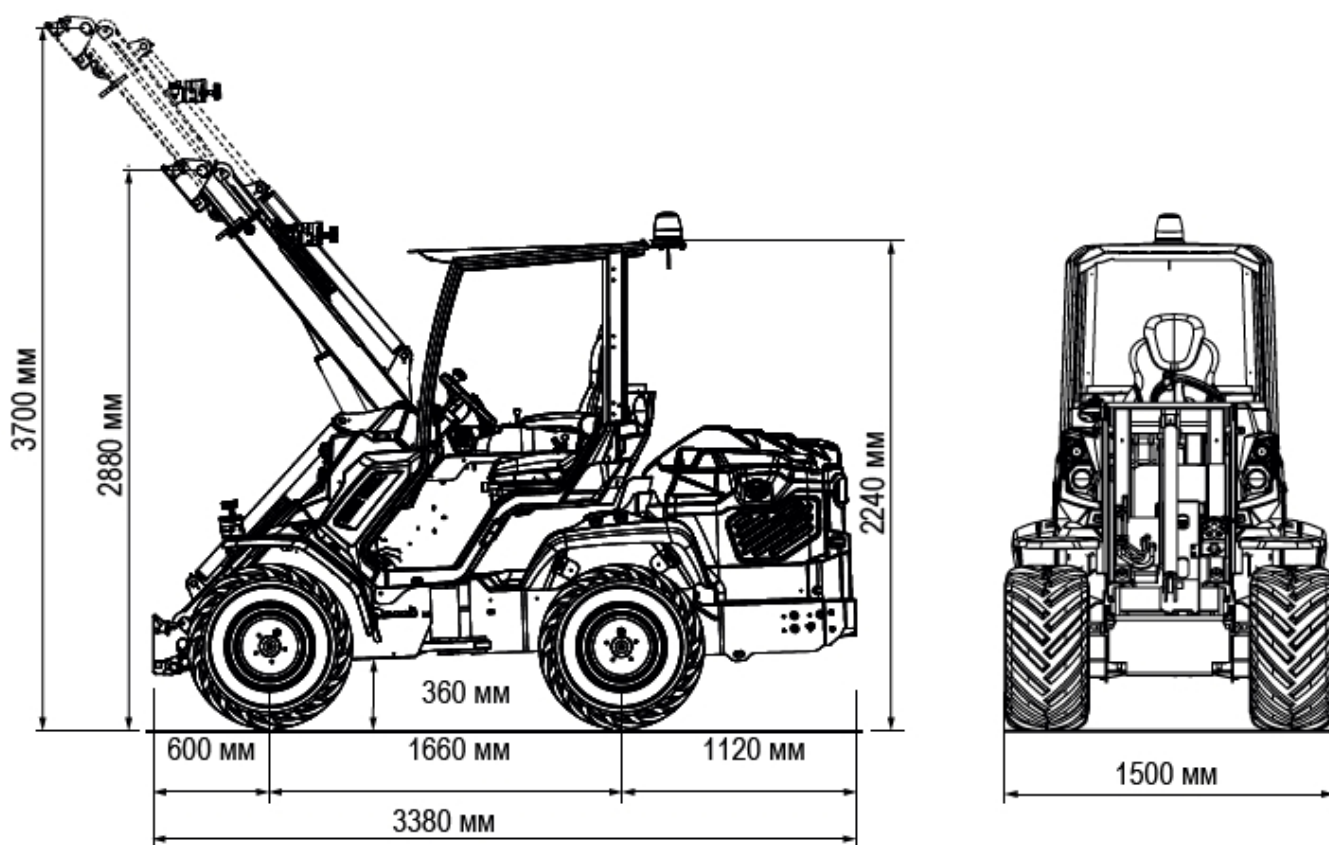

Размер шин	Высота	Ширина
380/55-17	2240 мм	1500 мм
400/50-15 (31X15.50-15)	2215 мм	1500 мм

Данную технику Вы можете приобрести **в лизинг** на льготных условиях! Подробности и запрос на расчет лизинга спрашивайте у Вашего менеджера.

СТАНДАРТНОЕ ОСНАЩЕНИЕ MULTIONE 11.9 К

	<p>2 ПЕРЕДНИХ РАБОЧИХ ФОНАРЯ 2 передних рабочих фонаря для освещения рабочей зоны</p>
	<p>ГИДРОСТАТИЧЕСКИЙ ПРИВОД ВСЕХ 4 КОЛЕС С ПРОПОРЦИОНАЛЬНЫМ СЕРВОПРИВОДОМ Гидростатический привод всех 4 колес обеспечивает высокую проходимость мини-погрузчика, высокую удельную мощность и быстродействие (пуск, реверс, остановка значительно быстрее чем у приводов другого типа), бесступенчатая регулировка скоростного режима в широком диапазоне.</p>
	<p>МНОГОФУНКЦИОНАЛЬНЫЙ ДЖОЙСТИК Многофункциональный электронный джойстик позволяет легко и точно управлять стрелой и навесным оборудованием.</p>
	<p>Н-ОБРАЗНАЯ ТЕЛЕСКОПИЧЕСКАЯ СТРЕЛА С ФУНКЦИЕЙ САМОВЫРАВНИВАНИЯ И ПЛАВАЮЩИМ КЛАПАНОМ Обладает исключительной прочностью и обеспечивает хорошую видимость груза, что позволяет добиться большей грузоподъемности.</p>
	<p>ЭРГОНОМИЧНОЕ РЕГУЛИРУЕМОЕ СИДЕНЬЕ С ПОДОГРЕВОМ Эргономичное сиденье с регулируемым положением обеспечивает высокий комфорт для оператора.</p>
	<p>ГИДРАВЛИЧЕСКИЙ МУЛЬТИКОННЕКТОР Это инновационная система присоединения навесного оборудования, которая позволяет подключать гидравлические линии в течение нескольких секунд без напряжения.</p>
	<p>ОХЛАДИТЕЛЬ ГИДРАВЛИЧЕСКОГО МАСЛА Система охлаждения контура гидравлического масла</p>
	<p>ГРАФИЧЕСКИЙ LCD ДИСПЛЕЙ С ЗАПРОГРАММИРОВАННЫМ СЕРВИСНЫМ ИНТЕРВАЛОМ Тахометр, счетчик моточасов, указатель уровня топлива, индикатор техобслуживания, индикатор фар и другие 14 индикаторов</p>

Данную технику Вы можете приобрести **в лизинг** на льготных условиях!
Подробности и запрос на расчет лизинга спрашивайте у Вашего менеджера.

	<p>МНОГОДИСКОВЫЙ СТОЯНОЧНЫЙ ТОРМОЗ Самоблокирующийся многодисковый стояночный тормоз.</p>
	<p>ROPS-FOPS УРОВЕНЬ I ROPS (система защиты от опрокидывания) — это конструкция, предназначенная для защиты оператора от травм, вызванных опрокидыванием машины. FOPS (система защиты от падающих предметов) протестирована и сертифицирована в соответствии с ISO 3449 и защищает оператора от падающих предметов</p>
	<p>СВЕРХПРОЧНЫЕ ПАНЕЛИ КОРПУСА Стойкость и гибкость компаунда, используемого в новом покрытии кузова, позволяют панелям поглощать удары и после деформации и возвращаться в первоначальную форму.</p>
	<p>СИСТЕМА ONEDRIVE MultiOne Onedrive - это совершенно новая система трансмиссии, производительность которой на 30% выше, чем у стандартной системы.</p>
	<p>КРУИЗ КОНТРОЛЬ Гидростатическая трансмиссия Onedrive позволяет фиксировать и легко изменять скорость машины для улучшенного контроля.</p>
	<p>DBS (СИСТЕМА ДИНАМИЧЕСКОЙ БЛОКИРОВКИ) Опция проходимости. Эта система работает как дифференциал, принудительно распределяя гидротоки между бортами минипогрузчика. Особенно подходит для использования на пересеченной местности</p>
	<p>ДЕЛИТЕЛЬ КРУТЯЩЕГО МОМЕНТА эта опция равномерно распределяет гидравлическое масло между колесными моторами, улучшая сцепление машины на скользких и неровных поверхностях.</p>
	<p>2 СКОРОСТИ Электрогидравлическая регулировка скорости.</p>
	<p>ЭЛЕКТРОННОЕ УПРАВЛЕНИЕ АКСЕЛЕРАТОРОМ ETC – электронный контроль акселератора</p>

Данную технику Вы можете приобрести **в лизинг** на льготных условиях!
Подробности и запрос на расчет лизинга спрашивайте у Вашего менеджера.





ООО «СпецАвтоДор»

сайт: <https://spec-avtodor.ru/>

телефон: +7 8452 53 95 53

эл. почта: spec-avtodor@yandex.ru



	АСИ (ИНТЕРФЕЙС УПРАВЛЕНИЯ НАВЕСНЫМ ОБОРУДОВАНИЕМ) Система АСИ позволяет оператору контролировать навесное оборудование без необходимости использования отдельных блоков управления, кабелей или дополнительной проводки.
	ФУНКЦИЯ HI-FLOW Это дополнительный насос, который увеличивает поток гидравлического масла на выходе, позволяя работать с более требовательным навесным оборудованием.
	РАДИАЛЬНО-ПОРШНЕВЫЕ КОЛЕСНЫЕ МОТОРЫ Высокопроизводительные радиально-поршневые гидромоторы высоким крутящим моментом.

КОМПЛЕКТАЦИЯ «STANDARD»

ТРАКТОР ПРОМЫШЛЕННЫЙ MULTIONE 11.9 К

- функция самовыравнивания стрелы;
- плавающий клапан;

КОМПЛЕКТАЦИЯ «PREMIUM»

ТРАКТОР ПРОМЫШЛЕННЫЙ MULTIONE 11.9 К

- функция самовыравнивания стрелы;
- плавающий клапан;
- полностью остекленная кабина с зеркалами;
- система отопления;
- 3 дополнительных рабочих фонаря;
- предпусковой подогреватель двигателя 220В;

КОМПЛЕКТАЦИЯ «TRAVEL»

ТРАКТОР ПРОМЫШЛЕННЫЙ MULTIONE 11.9 К

- функция самовыравнивания стрелы;
- плавающий клапан;
- полностью остекленная кабина с зеркалами;
- система отопления;
- 3 дополнительных рабочих фонаря;
- предпусковой подогреватель двигателя 220В;
- "дорожный набор": проблесковый маячок, фонари габаритные передние и задние, рамка под номерной знак

Данную технику Вы можете приобрести **в лизинг** на льготных условиях!
Подробности и запрос на расчет лизинга спрашивайте у Вашего менеджера.

телефон: +7 8452 53 95 53
эл. почта: spec-avtodor@yandex.ru

наш сайт: <https://spec-avtodor.ru/>





ООО «СпецАвтоДор»

сайт: <https://spec-avtodor.ru/>

телефон: +7 8452 53 95 53

эл. почта: spec-avtodor@yandex.ru

MULTIONE®

EIMA Innovation Awards (Италия)

Премия за инновационные решения в сельхоз
и коммунальной технике



GaLaBau Innovation Medal (Германия)

Победитель на выставке GaLaBau среди
ландшафтных машин, как самый
многофункциональный погрузчик.



**СТОИМОСТЬ И СРОК ПОСТАВКИ
МИНИПОГРУЗЧИКА MULTIONE 11.9K
УТОЧНЯЙТЕ У НАШЕГО МЕНЕДЖЕРА
ПО ТЕЛ. +7 8452 53 95 53
или ОСТАВЬТЕ ЗАЯВКУ
НА НАШЕМ САЙТЕ <https://spec-avtodor.ru/>
ГАРАНТИЯ ДО 36 МЕСЯЦЕВ**

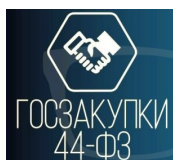

УНИВЕРСАЛЬНЫЕ ПОГРУЗЧИКИ MULTIONE МОГУТ ПОСТАВЛЯТЬСЯ ПО

(С УЧЕТОМ ПОСТАНОВЛЕНИЯ 616 ОТ 30.04.2020)

ВОЗМОЖНЫЕ КОДЫ ОКПД2:

28.22.18.220, 28.22.18.221, 28.22.18.230, 28.22.18.246, 28.22.18.249, 28.22.18.250, 28.22.18.260,

28.22.18.31

Данную технику Вы можете приобрести **в лизинг** на льготных условиях!
Подробности и запрос на расчет лизинга спрашивайте у Вашего менеджера.

телефон: +7 8452 53 95 53
эл. почта: spec-avtodor@yandex.ru

наш сайт: <https://spec-avtodor.ru/>



ВАРИАНТЫ НАВЕСНОГО ОБОРУДОВАНИЯ ДЛЯ MULTIONE 11.9К

(всего более 170 видов для любых работ)

			
ОСНОВНОЙ КОВШ	КОВШ ДЛЯ ЛЕГКИХ МАТЕРИАЛОВ	КОВШ ВЫСОКОЙ ВЫГРУЗКИ	ЧЕЛЮСТНОЙ КОВШ
			
ЭКСКАВАТОР НАВЕСНОЙ	ГИДРОВРАЩАТЕЛЬ (ЯМОБУР)	ЭКСКАВАТОРНАЯ РУКОЯТЬ	БУЛЬДОЗЕРНЫЙ ОТВАЛ
			
ЩЕТКА С БУНКЕРОМ	ОТВАЛ ДЛЯ СНЕГА	СНЕГОМЕТАТЕЛЬ ШНЕКОРОТОРНЫЙ	ЦЕПОВАЯ КОСИЛКА
			
ПАЛЛЕТНЫЕ ВИЛЫ	ИЗМЕЛЬЧИТЕЛЬ ПНЕЙ	РЕЗЧИК ДЕРЕВЬЕВ	УЛИЧНАЯ МОЙКА

Данную технику Вы можете приобрести **в лизинг** на льготных условиях!
Подробности и запрос на расчет лизинга спрашивайте у Вашего менеджера.

ПРЕИМУЩЕСТВА МИНИПОГРУЗЧИКОВ MULTIONE

	<p>КОМПАКТНЫЕ, С ШАРНИРНО-СОЧЛЕНЕННОЙ РАМОЙ высокая стабильность хода, простота управления, безопасная, устойчивая конструкция с низким центром тяжести, удобство использования в местах с ограниченным пространством, малый радиус разворота</p>
	<p>ПОСТОННЫЙ ПРИВОД 4WD гидростатический привод, 4 колесных гидромотора, DBS (система динамической блокировки колес при застревании и пробуксовке), тяга в любых условиях (дождь, снег, грязь), повышенный ресурс шин по сравнению с бортовыми минипогрузчиками, шины не портят рельеф (низкий показатель давления на грунт (в 3 раза ниже чем в погрузчиках с бортовым поворотом))</p>
	<p>УНИВЕРСАЛЬНЫЕ: БОЛЕЕ 170 ВИДОВ НАВЕСНОГО ОБОРУДОВАНИЯ система быстрого съема для рабочих органов + система гидравлического мультиконнектора (безопасное соединение гидравлики без течи), система HI FLOW - повышенный гидросток.</p>
	<p>ЛЕГКИЕ В УПРАВЛЕНИИ эргономичный дизайн, multifunctional джойстик (на 4 или 16 функций), 2 педали направления движения (вперед-назад), панель управления с подсветкой, высокий уровень контроля навесного оборудования</p>
	<p>НИЗКИЙ ВЕС Лучшее в своем тяговом классе соотношение веса и грузоподъемности, низкое давление на грунт, отсутствует залом, сохраняет газон</p>
	<p>УСИЛЕННАЯ ТЕЛЕСКОПИЧЕСКАЯ СТРЕЛА Система самовыравнивания стрелы (в стандартной комплектации), плавающая система (повторение контура земли).</p>
	<p>ОБЗОР ОПЕРАТОРА НА 360 ГРАДУСОВ Отличный обзор стрелы на всех уровнях подъема, высокий уровень безопасности, простота в эксплуатации.</p>
	<p>НИЗКИЕ ЭКСПЛУАТАЦИОННЫЕ РАСХОДЫ (ПО СРАВНЕНИЮ С ТРАКТОРАМИ, БОРТОВЫМИ МИНИПОГРУЗЧИКАМИ) Низкий расход топлива, низкий уровень стирания шин, низкие расходы на содержание, простота в техническом обслуживании.</p>
	<p>МОДЕЛЬНЫЙ РЯД БОЛЕЕ 20 МОДЕЛЕЙ Грузоподъемность от 450 до 2620 кг. скорость до 30 км/ч.</p>
	<p>ГАРАНТИЯ ДО 3-х ЛЕТ Расширенная гарантия на гидронасос и колесные гидромоторы.</p>

Данную технику Вы можете приобрести **в лизинг** на льготных условиях!
Подробности и запрос на расчет лизинга спрашивайте у Вашего менеджера.



ООО «СпецАвтоДор»

сайт: <https://spec-avtodor.ru/>

телефон: +7 8452 53 95 53

эл. почта: spec-avtodor@yandex.ru

MULTI ONE®

ФОТОГРАФИИ MULTIONE 11 СЕРИИ



Данную технику Вы можете приобрести **в лизинг** на льготных условиях!
Подробности и запрос на расчет лизинга спрашивайте у Вашего менеджера.

телефон: +7 8452 53 95 53
эл. почта: spec-avtodor@yandex.ru

наш сайт: <https://spec-avtodor.ru/>

