

Умягчитель воды

Модель HF3 кабинет

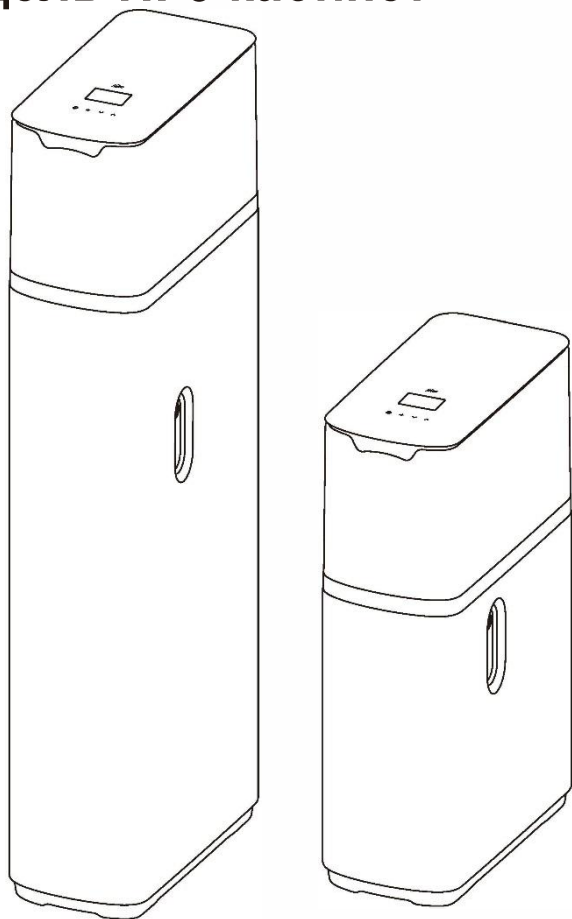

Модели и конфигурация

Модель	HF 3-35	HF 3-17
А, мм	200	200
В, мм	400	400
С, мм	1122	662
Размер баллона, дюймы	07x35	07x17
Объем баллона, л	19,8	8,5
Объем смолы	14,0	6,0
DLFC (gpm)	1,5	1,5
BLFC (gpm)	0,25	0,125
Инжектор	#00	#000
Обратная промывка, мин	5	3
Забор соли, мин	34	23
Прямая промывка, мин	8	4
Заполнение, мин	7	6

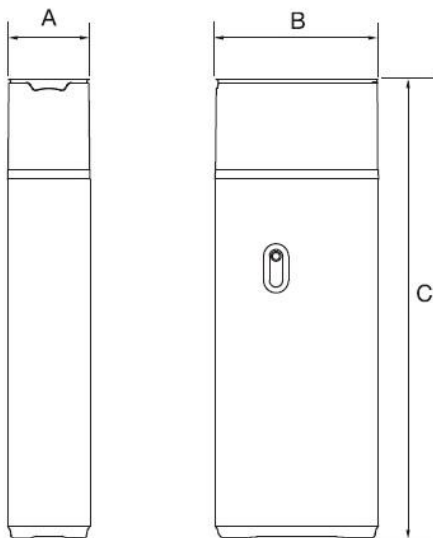

Технические параметры

Модель	HF 3-35	HF 3-17
Блок промывки	Автоматический	
Рабочее давление (бар)	1 - 8	
Запас соли, кг	23	13
Номинальная производительность, (м ³ /ч)	0,35 - 0,75	
Рабочая температура, °С	3 - 40	
Требования по параметрам электроснабжения	220 VAC, 50Гц	
Потребляемая мощность, Вт	7,2	
Загрузка	Сильнокислый катионит пищевого класса	

Деталировка

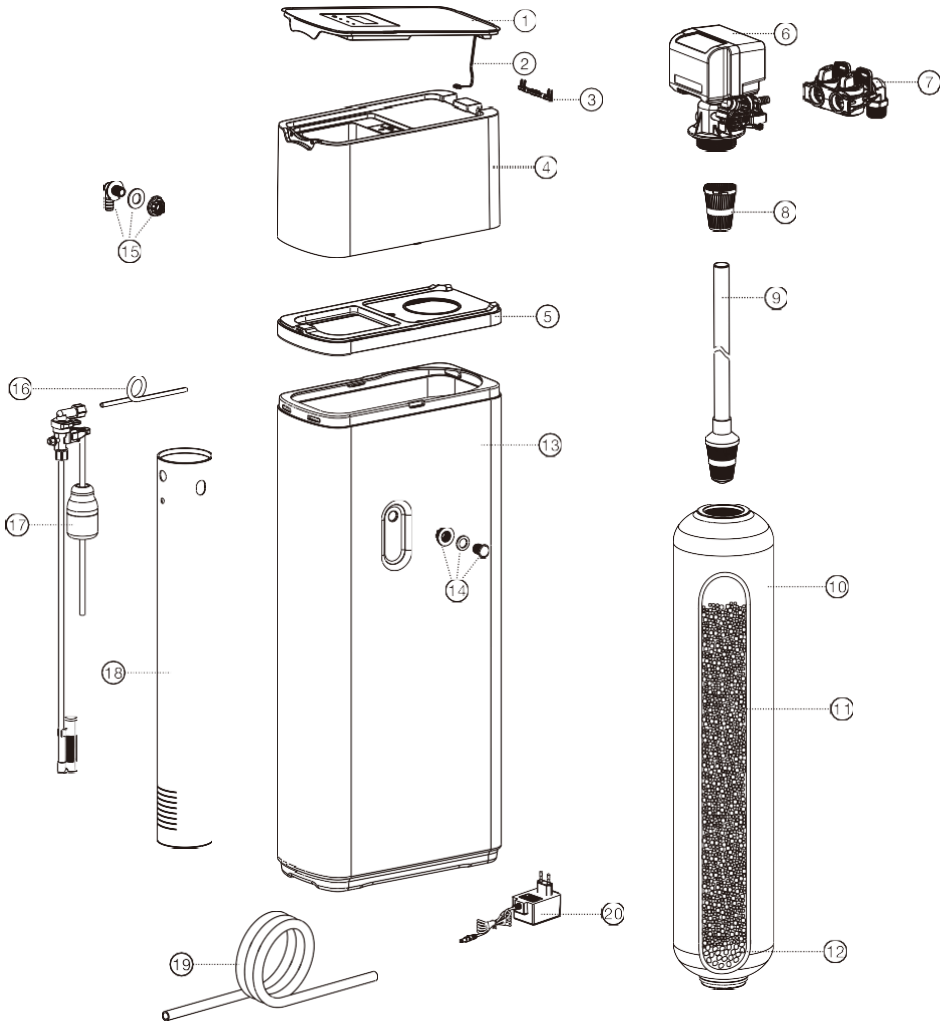

Состав установки

	Наименование	Описание	К-во
1.	Верхняя крышка в сборе		1
2.	Кабель 4PIN		1
3.	Демпфер		1
4.	Верхняя крышка		1
5.	Кронштейн		1
6.	Блок промывки (Клапан управления)	Автоматический блок промывки	1
7.	Байпас		1
8.	Верхняя экранирующая корзина		1
9.	Центральная труба в сборе	HF3-17 - 417 мм	1
		HF3-35 - 875 мм	
10.	Баллон Размер, дюйм	07x17	1
		07x35	
11.	Ионообменная смола, объем	HF 3-17 6,0 л HF 3-35 14,0 л	Отсут.
12.	Кварцевый песок	HF 3-17	Отсут.
		HF 3-35	
13.	Корпус	HF3-17 – 438 мм	1
		HF3-35 – 897 мм	
14.	Заглушка перелива		1
15.	Фитинг перелива		1
16.	Трубка для солевого раствора	3/8"	1
17.	Солезаборный механизм	HF3-17 – 1600/N-350 мм	1
		HF3-35 – 1600/N-680 мм	
18.	Солезаборный колодец	HF3-17 – 342 мм	1
		HF3-35 – 725 мм	
19.	Переливная трубка		1
20.	Трансформатор	220/240VAC – 50 Гц	1

Монтаж

Снятие верхней крышки

- 1) Отключить кабель 4 PIN от блока промывки (рис 1).
- 2) Поднимите верхнюю крышку за заднюю часть. Её нужно снять для обеспечения доступа к блоку промывки (рис 2).

Установка байпаса

Ослабьте винты на фиксаторах монтажного комплекта в задней части блока промывки. Извлеките узел байпаса из упаковки. Установите байпас в соответствии с указателями направления и зафиксируйте его с помощью монтажных пластин (рис 3).

Установка сливной трубы

Отрежьте кусок трубы необходимой длины и прикрепите его к патрубку с помощью хомута. Другой конец трубы необходимо вывести в канализацию (рис 3).

Установка трубки защиты от переполнения солевого отсека

Отрежьте кусок трубы необходимой длины и прикрепите его к патрубку с помощью хомута. Другой конец трубы необходимо вывести в канализацию (рис 3).

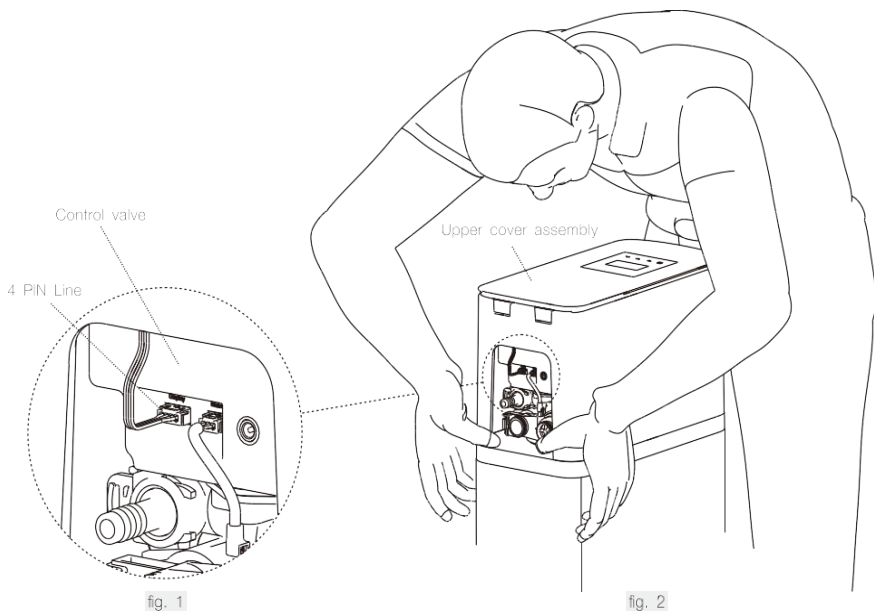

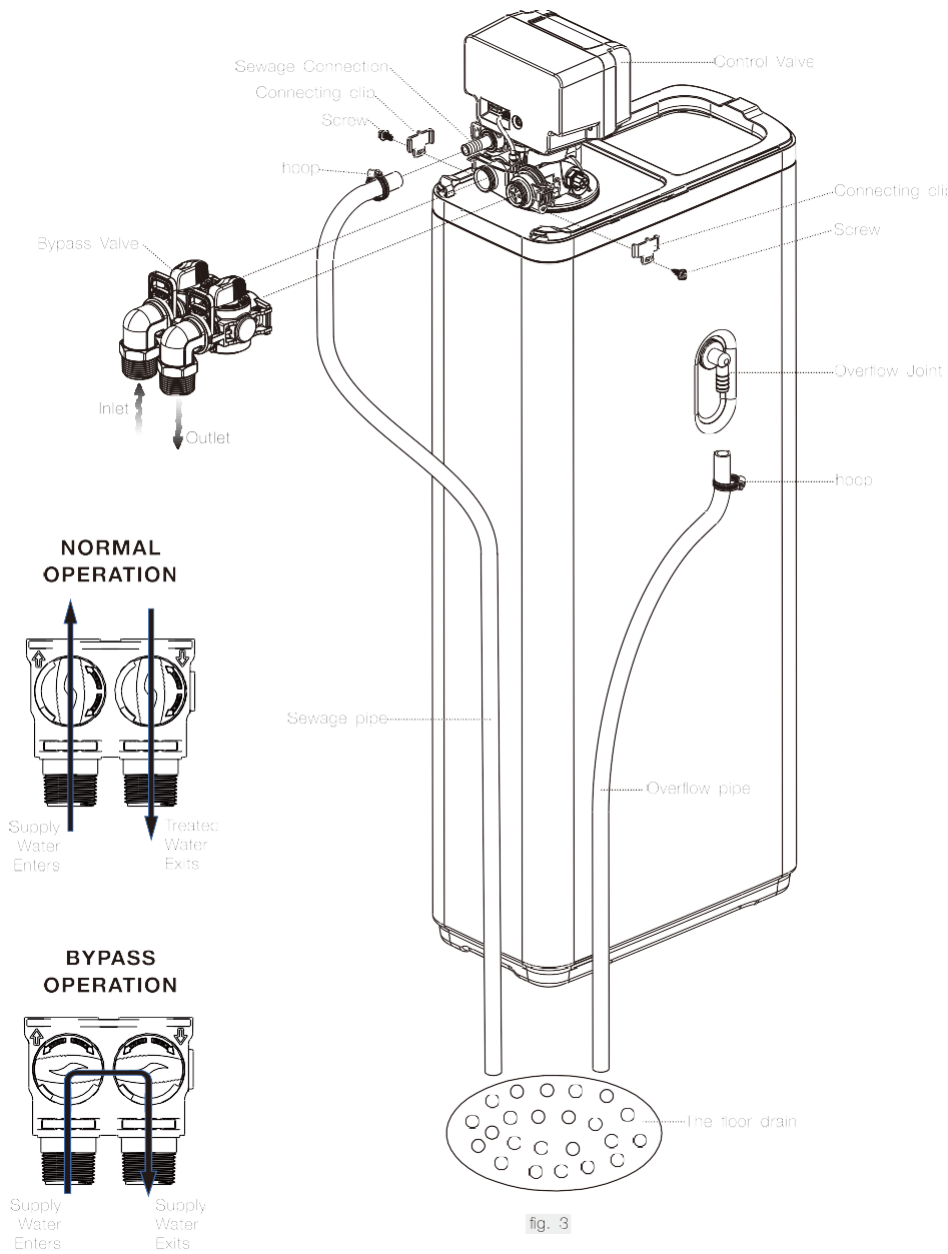

Панель управления и дисплей



- 1: Тип регенерации
- 2: Время
- 3: Индикатор разбора
- 4: День недели
- 5: Оставшийся объём/день регенерации/кол-во дней до регенерации

Кнопка (6) **Настройка**

1. Для входа в режим программирования необходимо нажать и удерживать в течение 5 сек.
2. В режиме программирования одиночное нажатие на кнопку Настройка выполняет функцию «Назад».
3. Для выхода из режима программирования необходимо нажать и удерживать в течение 5 сек.

Кнопка (7) **Следующее**

1. При удержании кнопки 5 сек начинается немедленная регенерация.
2. Одиночное нажатие кнопки в режиме сервиса запустит процесс регенерации в ближайшее заданное время, на дисплее отобразится время регенерации.
3. В режиме регенерации одиночное нажатие кнопки переводит клапан на следующий режим регенерации.
4. В режиме программирования кнопка выполняет функцию «Ввод».

Кнопка (8) **Вниз**

В режиме программирования нажмите кнопку Вниз для изменения значений на дисплее.

Кнопка (9) **Вверх**

В режиме программирования нажмите кнопку Вверх для изменения значений на дисплее.

*!!! При первом запуске, по умолчанию, используется английский язык, для его изменения рекомендуем зайти в режим программирования, с помощью кнопок Вверх/Вниз перейти в 13-й раздел (LANGUAGE) и изменить язык на **Русский**.*

Программирование

Для входа в режим программирования необходимо в режиме сервиса нажать и удерживать кнопку **Настройка** в течение 5 секунд, до появления на дисплее меню программирования. Меню программирования состоит из 13 разделов. Для навигации по меню используются кнопки **Вниз** и **Вверх**, кнопка **Следующее** выполняет функцию «Ввод», для выбора раздела, Кнопка **Настройка** выполняет функцию «Назад», для перехода к предыдущему пункту меню.

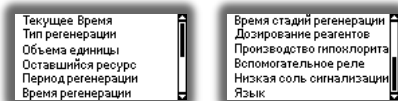

1. Текущее время

В этом режиме необходимо выставить текущие время и день недели. Для выбора значение используются кнопки Вниз/Вверх, для перехода к следующему пункту используется кнопка Следующее, для выхода и сохранения используется кнопка Настройка.

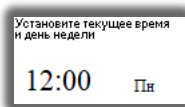

2. Тип регенерации

По счетчику отложенная – клапан начнёт регенерацию в заданное время, как только будет обработан заданный объем воды. (Счетчик является дополнительной опцией клапана, проверяйте его комплектацию до включения этого режима, в случае выбора этого типа регенерации и отсутствия счетчика, регенерация не начинается).

По времени отложенная - клапан начнёт регенерацию в заданное время через заданное количество дней.

По дням недели – клапан выходит на регенерацию в заданный день недели.

По часам отложенная – можно выбрать до 12 регенераций в

течение суток.

По счетчику немедленная – регенерация начнётся сразу, как только будет выработан заданный объем воды.

(Счетчик является дополнительной опцией клапана, проверяйте его комплектацию до включения этого режима, в случае выбора данного типа регенерации и отсутствия счетчика, регенерация не начинается)

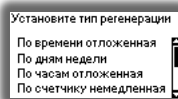

3. Единицы объёма

Для Вашего удобства программатор клапана управления может работать в трех единицах измерения объема:

Галлоны (США); Литры или Метры кубические (м³).

Данный этап отображается только при выборе типа регенерации по счетчику.

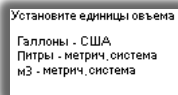

4. Оставшийся ресурс

На этом этапе задается значение объема воды, которое способен обработать Ваш фильтр или умягчитель.

Данный этап отображается только при выборе типа регенерации по счетчику.

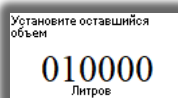

5. Регенерация по дням недели

Необходимо выбрать дни недели, в которые будет проходить регенерация.

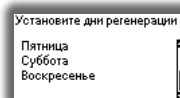
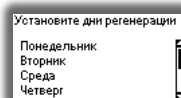

6. Период регенерации

Устанавливается период регенерации в интервале от 1 до 99 дней. Для типа регенерации по счетчику по умолчанию настройка выключена, при установке периода клапан будет запускать регенерацию в заданный период, если заданный объем воды ещё не израсходован.

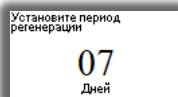

7. Время регенерации

По умолчанию данная настройка 02:00. Для выбора времени регенерации стоит помнить, что во время регенерации вода потребителю подаётся неподготовленная, следовательно, стоит выбирать время с минимально возможным потреблением воды.

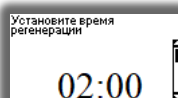

8. Время стадий регенерации

В данном разделе можно выставить время работы каждого этапа регенерации (смотри конфигурацию умягчителя на стр. 2).



9. Дозирование реагента

Совместно с клапаном управления можно использовать дозирующий насос. При включении данной функции на дисплее отображается время и объем, которые необходимо задать. Насос будет включаться на заданное время, через каждый отработанный объем воды.

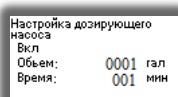

10. Производство гипохлорита

Для обеззараживания ионнообменной смолы клапан вырабатывает гипохлорит натрия в процессе засаливания.

Данная функция возможна только возможно только при установке генератора хлора (электролизера).

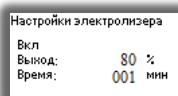

11. Вспомогательное реле

Совместно с клапаном возможно подключать внешнее устройство. Реле будет замыкать или размыкать «сухой контакт» во время регенерации.

Максимальное напряжение на контактах - 24В, ток 1 А.

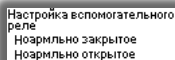

Настройка вспомогательного
реле
Нормально закрытое
Нормально открытое

12. Малое количество соли

Данная функция позволяет рассчитывать количество соли, израсходованного на регенерацию и в случае, когда запас соли остаётся маленький на дисплей появляется напоминание о необходимости засыпать соль.

Для включения функции необходимо установить значение Выкл. (включено).

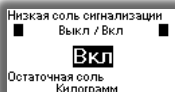

Низкая соль сигнализац
Выкл / Вкл
Вкл
Остаточная соль
Килограмм

Задать значение ограничителя потока солевой линии (BLFC).

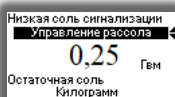

Низкая соль сигнализац
Управление рассола
0,25 Гвм
Остаточная соль
Килограмм

Выбрать единицы измерения килограммы или фунты.

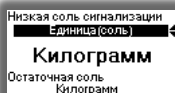

Низкая соль сигнализац
Единица(соль)
Килограмм
Остаточная соль
Килограмм

Задать количество соли, которое было загружено в отсек для солерастворения.

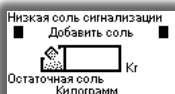

Низкая соль сигнализац
Добавить соль
0,25 Кг
Остаточная соль
Килограмм

13. Язык

Для Вашего удобства меню клапана поддерживает 9 языков

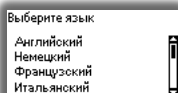

Выберите язык
Английский
Немецкий
Французский
Итальянский

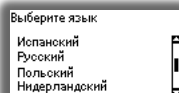

Выберите язык
Испанский
Русский
Польский
Нидерландский

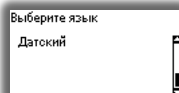

Выберите язык
Датский

Примечание:

Для сброса настроек контроллера нужно дважды нажать кнопку Настройка, удерживая ее в нажатом состоянии отключить питание блока промывки, затем включить питание и провести настройку блока.

В режиме сервиса одновременное нажатие кнопок: **Вверх** и **Вниз** в течение пяти секунд переводит клапан в дополнительное сервисное меню, для входа в который запрашивается пароль. Введя пароль **123456**, открывается доступ в режим Сервисные настройки. В этом разделе можно изменить: формат времени (12 или 24 часа); направление промывки; частоту импульсов счетчика; сервисные настройки.

Внимание!!!

В подпункте **Направление промывки** по умолчанию выбрана **Прямоточная промывка**.

Изменение установки по умолчанию категорически не рекомендуется, так как это действие сопряжено с одновременной заменой рабочих шестерен (Up Flow). Без замены шестерен – клапан не сможет произвести должное позиционирование и будет находиться в постоянной регенерации.

В подпункте сервисные настройки можно ввести латиницей название организации (фамилию), а также телефон, куда можно обратиться за помощью при необходимости. В режиме сервиса эти данные будут отображаться на дисплее попеременно.



Haiao

BEIJING HAI AO TECHNOLOGIES CO., LTD



📍 Rm 201 Building H,
23 Chaoqian road,
Changping Science Park,
Changping district,
Beijing, China

☎ +86 (010) 6972 9759

✉ Info@haiaotech.net

🌐 www.haiaotech.net

